



PROSENSE PQ Serisi Gaz Dedektörü Kullanım Kılavuzu



ProSense Teknoloji San. Ltd. Şti.
Cumhuriyet Mah. Mermer sok. No:16 Kartal İstanbul
Tel: (90) 216 306 77 88 Faks: (90)216 473 81 29
www.prosense.com.tr

UYARI!

ÖNCELİKLE BU KILAVUZU DİKKATLİCE OKUYUNUZ!

Bu kılavuz, bu ürünün kullanım ve bakımından sorumlu kişiler tarafından dikkatle okunmalıdır. Bu ürün üreticinin tarif ettiği kurallara uygun olarak kurulmalı, kullanılmalı ve bakımı yapılmalıdır. Aksi takdirde işlevlerini tasarlandığı biçimde gerçekleştiremez ve güvenliği bu ürüne bağlı olan ve insanların ve çevrenin zarar görmesine veya ölümüne neden olabilir.

Usulüne uygun olarak kurulmuş ürünler Prosense garantisi altında sorunsuz çalışacaktır. Prosense tarafından sağlanan ürün garantisi, bu kılavuzda belirtilen biçimde kurulmayan, kullanılmayan ve bakımı yapılmayan ürünler için geçerli değildir.

Önemli Not:

Dedektör fabrikadan çıkmadan önce kalibrasyonu yapılmış ve test edilmiştir. Devreye alma işlemleri tüm gaz algılama sisteminin işlevsel kontrolünü içerecek biçimde yapılmalıdır.



**DEDEKTÖR ENERJİLİ İKEN DEDEKTÖR KAPAĞINI AÇMAYINIZ!
ELEKTROSTATİK TEHLİKE – NEMLİ BEZLE TEMİZLEYİNİZ!**

İçindekiler

Güvenliğiniz İçin.....	5
Talimatların İzlenmesi	5
Bakım ve Onarım	5
Patlama Tehlikesi Olan Alanlarda Kullanım	5
Doğru Çalıştırma Sorumluluğu	5
Kullanım Amacı	5
Giriş.....	7
Dedektör Gövdesi	10
Sensör Başlığı.....	11
Kurulum	11
Dedektör Montajı	13
Bağlantılar.....	14
Kablolama	15
Dedektör Topraklama Vidası	16
Dedektör Ana Kartı	17
Dedektör Konfigürasyonu	18
4-20 mA Akım Çıkışı:	18
RS485 Seri Haberleşme:	18
Dedektör Röle Modülü:	19
Sistem Durumu	21
İlk Çalıştırma	22
PQD modelinin çalıştırılması.....	22
PQN modelinin çalıştırılması	23
Dedektör Ayarları	24
Menüye giriş:.....	24
Menü yapısı	25
Alarm Ayarları.....	25
Ayarlar	27
Tarih ve Saat ayarlama	27
Modbus adresi değiştirme.....	28
Analog Çıkış Değerlerinin Ayarlanması.....	28
Ekran.....	29
Dil.....	29
Sıfır Gösterme.....	29
Şifre.....	30
Dedektör modeli.....	30
Fonksiyonel Test	31

Test Aralığı.....	31
Uyarı İptali	31
Bilgi Menüsü	32
Olay Hafızası	32
Seviye Eğilimi	33
Ölçüm Bilgileri	33
Transmitter Bilgileri	33
Sensör Bilgileri	34
Test Menüsü	34
Alarm İptali	35
Ekran Testi	35
Röle testleri	35
Analog Çıkış testi	36
Fonksiyonel Test	36
Kalibrasyon	39
Referans Gaz.....	41
Kalibrasyon Aralığı	41
Sıfır Ayarı (Zero kalibrasyonu)	41
Span Ayarı (Span kalibrasyonu)	42
Kalibrasyon İptali	43
Bakım.....	44
Proaktif Bakım:	44
Sensör Ömrü:.....	44
Servis	44
Pil	44
Sensör Değişirme:	44
Sinter Değişirme:	46
Sensör Başlığı Değişirme:	46
Durum mesajları:	49
Tehlikeli alanlara kurulum yapılırken izlenmesi gereken adımlar	53
Sertifika.....	55
Garanti Şartları	58

Güvenliğiniz İçin

Bu kılavuzun dedektör kurulmadan, çalıştırılmadan, bakımı yapılmadan önce okunup anlaşıldığından emin olunuz. Uyarı, not ve tavsiyelere gerekli özeni gösteriniz. Uyarılar ve önemli notlar dokümanın içinde yeri geldikçe belirtilmiştir.

Talimatların İzlenmesi

Dedektörlerin kullanılması, bu talimatların tam olarak anlaşılmasını ve sıkı bir şekilde izlenmesini gerektirir. Dedektör sadece burada belirtilen amaçlar için kullanılmalıdır.

Bakım ve Onarım

Dedektörler ile ilgili her türlü bakım ve onarım işlemi için Prosense ile servis anlaşması yapılması tavsiye edilir. Dedektörler içinde sadece Prosense tarafından sağlanan orijinal yedek parçalar kullanılmalıdır.

Patlama Tehlikesi Olan Alanlarda Kullanım

Potansiyel olarak patlama tehlikesi olan ortamlarda kullanılan ve uluslararası yönetmeliklere göre test edilmiş ve onaylanmış donanım veya bileşenler sadece burada belirtilen koşullar altında kullanılabilir. Bileşenlerin değiştirilmesine, hatalı veya eksik parçaların kullanımına izin verilmez. Ekipmanın veya bileşenlerin onarımı durumunda, ulusal düzenlemelere uyulmalıdır.

Doğru Çalıştırma Sorumluluğu

Dedektör veya sensörün ayarları ve/veya parçaları Prosense dışında bir kurum veya personel tarafından değiştirilir ise dedektörün düzgün çalışmasının sorumluluğu, geri dönüşüz olarak dedektörün sahibi veya işletmecisine devredilmiş olur. Dedektörün uygun olmayan koşullarda kullanılmasından doğacak uyumsuzluklar ve hasarlardan Prosense sorumlu tutulamaz.

Kullanım Amacı

PQ serisi dedektörler, yanıcı gaz/hava veya buhar/hava karışımlarını Alt Patlama Limiti (LEL) altındaki yoğunluklarda ve zehirli gaz/hava karışımlarını milyon parçacıktaki molekül sayısı (PPM) değeri üzerinden sürekli izlemek için tasarlanmıştır. Dedektör II 2G kategorisi için belgelendirilmiştir. Bu nedenle potansiyel olarak patlayıcı atmosfere sahip Zone1 ve Zone2 sınıfındaki tehlikeli alanlarda çalıştırılabilir. Dedektör gövdesi patlamaya karşı koruma kategorisi 2'ye (1. ve 2. Zone) uygun olarak "db" sınıfı alev sızdırmayan özellikte tasarlanmıştır. Cihazın fiziksel şartlara karşı koruma sınıfı IP65 olarak belirlenmiştir. 2014/34/EU sayılı ATEX direktifine göre, dedektör sensör başlığı, gövde ve kablo rakoru olmak üzere üç bileşenden oluşur ve bu üç bileşenin tümü 2014/34/EU'ya göre onaylanmış ve cihaz kategorisi II 2G olarak kullanılması gereklidir. Bu nedenle bu dedektör, patlama tehlikesi olan 1. ve 2. bölge tehlikeli alanlarda çalıştırılmaya uygundur. PQ serisi dedektörler patlayıcı gazlar için % 0 ila % 100 LEL; zehirli gazlar için gazın özelliklerine göre değişik ölçüm aralıklarında çalışır. Ölçüm aralığının ve çalışma koşullarının tayini için dedektör üzerindeki etikete bakılmalıdır.

Tehlikeli alan sınıflandırması:

Bölge 0 (Zone 0): Normal çalışma koşullarında sürekli olarak veya uzun süre boyunca yanıcı gazlar, buharlar veya sıvıların tutuşabilecekleri yoğunluklarda bulunabileceği alanlar Bölge 0 olarak sınıflandırılır.

Bölge 1 (Zone 1): Normal çalışma koşullarında bazı durumlarda veya kısa süreli olarak yanıcı gazlar, buharlar veya sıvıların tutuşabilecekleri yoğunluklarda bulunabileceği alanlar Bölge 1 olarak sınıflandırılır. Alev sızdırmaz (Ex db) dedektörler, Bölge 1'de kullanmak için uygundur.

Bölge 2 (Zone 2): Normal çalışma koşullarında yanıcı gazlar, buharlar veya sıvıların tutuşabilecekleri yoğunluklarda bulunmayacağı alanlar Bölge 2 olarak sınıflandırılır. Alev sızdırmaz (Ex db) dedektörler, Bölge 2'de kullanmak için uygundur.

Oksijen bakımından zengin atmosferlerde kullanılmamalıdır.

PQ serisi pelistör sensörlü yanıcı gaz dedektörleri havadaki gazları veya buharları atıl veya oksijensiz ortamlarda tespit etmek için tasarlanmamıştır. PQ oksijen dedektörleri, oksijen seviyesini oksijeni eksik ortamlarda da ölçebilir.

Prosense dedektörleri önceden ayarlanmış alarm değerleri uyarınca, kontrol panelleri ile bütünleştirildiğinde, siren, lamba, anahtar ve başka kontrol elemanları ile görsel veya sesli uyarılar verebilir veya otomatikleştirilmiş kontrol işlemlerini başlatabilir.

Ölçüm yapılırken ölçme yönteminin doğası gereği aşağıdaki unsurlar dikkate alınmalıdır:

1. Çok Yüksek Gaz Konsantrasyonları

Pelistör sensörlerin ölçme yöntemi sensör üzerindeki duyarlı malzemenin oksitlenmesi sonucu oluşan ısının iç malzemenin direncini değiştirmesi esasına dayanır. Ortamda çok yüksek oranda (%100 LEL üzerinde) patlayıcı gaz bulunduğunda sensör üzerinde yanma (oksitlenme) işlemini düzgün yapmayı sağlayacak yeterli oksijen bulunmaz. Bu nedenle yüksek gaz yoğunluğu olduğunda sensörden alınan ölçüm seviyesi düşebilir ve ölçüm seviyesi normal aralıktaymış gibi görülebilir. Ortamda yüksek yoğunlukta gaz bulunduğunda, ortamın temizlendiğinden ve güvenli olduğundan emin olmaksızın alarmları kapatmayınız.

2. Minimum Oksijen Konsantrasyonu

Sensör üzerinde ısı oluşturmaya dayanan ölçme yönteminin çalışabileceği en düşük oksijen seviyesi hacim olarak %15 civarındadır. Eğer ortamda %15'den daha düşük oranda oksijen bulunuyorsa ölçülen değerler oksijen azlığı nedeniyle ölçme yöntemi düzgün çalışamayacağından çok düşük olacaktır.

3. Çok Düşük Sıcaklıkta Uzun Süre Patlayıcı Gazlara Maruz Kalma

Eğer pelistör sensörlü Prosense PQ serisi dedektörler çok düşük sıcaklıklarda uzun süre patlayıcı gazlara maruz kalırsa, çıkış işareti alarm seviyesini aştıktan sonra düşebilir ve bu durum yanlış anlamalara yol açabilir. Bu tür ortamlarda alarm oluşursa, gerekli önlem ve kontroller hemen yapılmalıdır. Ölçüm değerinin veya çıkış işaretinin düşmesi ortamdaki gaz seviyesinin düştüğü anlamına gelmez. Prosense ortamın güvenli olduğu anlaşılmağı alarmların **kapatılmamasını** önerir.

Giriş

Prosense gaz dedektörü, dedektör gövdesi ve içinde çeşitli türde sensörler barındıran bir sensör başlığından oluşur. Prosense PQ serisi dedektörün tasarımı, yapısı ve bileşenleri tehlikeli ortamlarda kullanılmasına izin verir. Aynı zamanda tehlikeli olmayan alanlarda da kullanılabilir.

Prosense PQ serisi gaz dedektörü yanıcı, patlayıcı, zehirli gazları algılayabilen Infrared, Pelistör, Elektrokimyasal vb.sensörler içerir. Dedektöre isteğe bağlı olarak bir röle kartı eklenerek alarm ve hata durumlarında röleler etkinleştirilip alarm, siren, vana, anahtar gibi kontrol cihazları sürebilir. Dedektör endüstri standardında üç telli bağlantı aracılığıyla beslenir ve 4-20 mA seviyesinde analog çıkış işareti üretir. Dedektör aynı zamanda RS485 seri bağlantı ile haberleşebilir.

PQ Serisi dedektörler PQN ve PQD modelleri olarak ayrılmaktadır. Her iki model de aynı elektronik bileşenleri, sensörleri ve yazılımları kullanmaktadır. PQD modeli üzerinde bütünleşmiş bir **OLED** ekran ve buna uygun camlı bir kapak ile üretilir. PQN modeli ise ekransız olup düz alüminyum bir kapak ile üretilir.

PQ Serisi dedektörler çeşitli zehirli ve patlayıcı gazları ve oksijeni algılayacak özelliklerde üretilir. PQ Serisi alev sızdırmaz (Ex db) bir gövdeye sahiptir ve Bölge 1 veya 2 (Zone 1 veya 2) uygulamalarında güvenle kullanılabilir. Dedektörün tam özelliklerini görmek için lütfen üzerindeki etiketi dikkatlice okuyunuz. Tehlikeli bölge tanımları sayfa-6'da açıklanmıştır.

Not: Etiketsiz dedektörler tehlikeli alanda kullanılmaya uygun değildir!

PQ Serisi dedektör etiketleri Diagram-1'de gösterilmiştir. Prosense PQ serisi gaz dedektörleri yanıcı veya patlayıcı gazların, buharlarının ve sislerinin bulunduğu tehlikeli ortamlarda kullanılabilir nitelikte Grup II, kategori 2G sınıfındadır.

Prosense PQ Serisi dedektör etiketleri üzerindeki bilgilerin açıklamaları şu şekildedir:

Kategori 2G ; II 2G

Ex db IIC T6 Gb (Tamb = -40 °C ÷ +70 °C)

Etikette yer alan bu ifadelerin anlamları şöyle açıklanabilir:

 (ATEX uygulamaları için Avrupa Birliği logosu) – Grup II (madenler dışındaki alanlarda yer yüzeyindeki olası patlayıcı atmosfer uygulamaları)

Kategori 2G (G => Gaz) – Bölge 1 ve Bölge 2 (Zon 1 ve Zon 2)

Ex db => güvenlik modu: patlamaya karşı korumalı gövde

IIC => Gaz tipini belirler (Hidrojen ve Asetilen dâhil patlayıcı gazlar)

T6 => Sıcaklık sınıfı – İzin verilen en yüksek yüzey sıcaklığı

IP 65 => Mekanik koruma derecesi – katı sıvı ve toza karşı koruma

 **Prosense** Prosense Teknoloji San. Ltd. Şti.

Product Code: PQD-3135 T1 Line : PQ
Gas : METHANE Range : 0-100%LEL
Output : 4-20mA
Vin : 12-24Vdc
IP65



86900000041884

WARNING
DO NOT OPEN WHEN HAZARDOUS ATMOSPHERES ARE PRESENT
Refer to instruction for cable entry detail

Etiket A

Prosense **Prosense Ltd. TURKEY**
Cumhuriyet M. Memer S. No:16 Kartal-İstanbul

 II 2G
Ex db IIC T6 Gb
-40°C < Ta < +70°C
ExVeritas 18 ATEX 0371X
IECEX ExVeritas 18.0021X
FTZU 18 ATEX 0086
EN 60079-29-1-20°C < Ta < +60°C
Cable with an operating temperature superior to 80 °C must be used

Vmax 24Vdc
Pmax 4W



2585

METHANE
YYYY / NNNNN

Etiket B *

Prosense **Prosense Ltd. TURKEY**
Cumhuriyet M. Memer S. No:16 Kartal-İstanbul

 I M2
Ex db I Mb
-40°C < Ta < +70°C
ExVeritas 18 ATEX 0371X
IECEX ExVeritas 18.0021X
Cable with an operating temperature superior to 80 °C must be used

Vmax 24Vdc
Pmax 4W



2585

METHANE
YYYY / NNNNN

Etiket C *

Diagram1: PQ Serisi Dedektör etiketleri

*

Etiket A: Ürün özelliklerini belirten etiket

Etiket B: ATEX ve IECEX direktiflerine uygun etiket

Etiket C: Grup I ürün etiketi

CE işaretinin yanındaki XXXX Kalite güvence onayını (QAN) veren kurumun kayıt numarasıdır.

YYYY üretim tarihidir (yıl)

NNNNN Dedektörün seri numarasıdır

Prosense PQD dedektörünü oluşturan ana parçalar aşağıdaki şekilde gösterilmektedir:

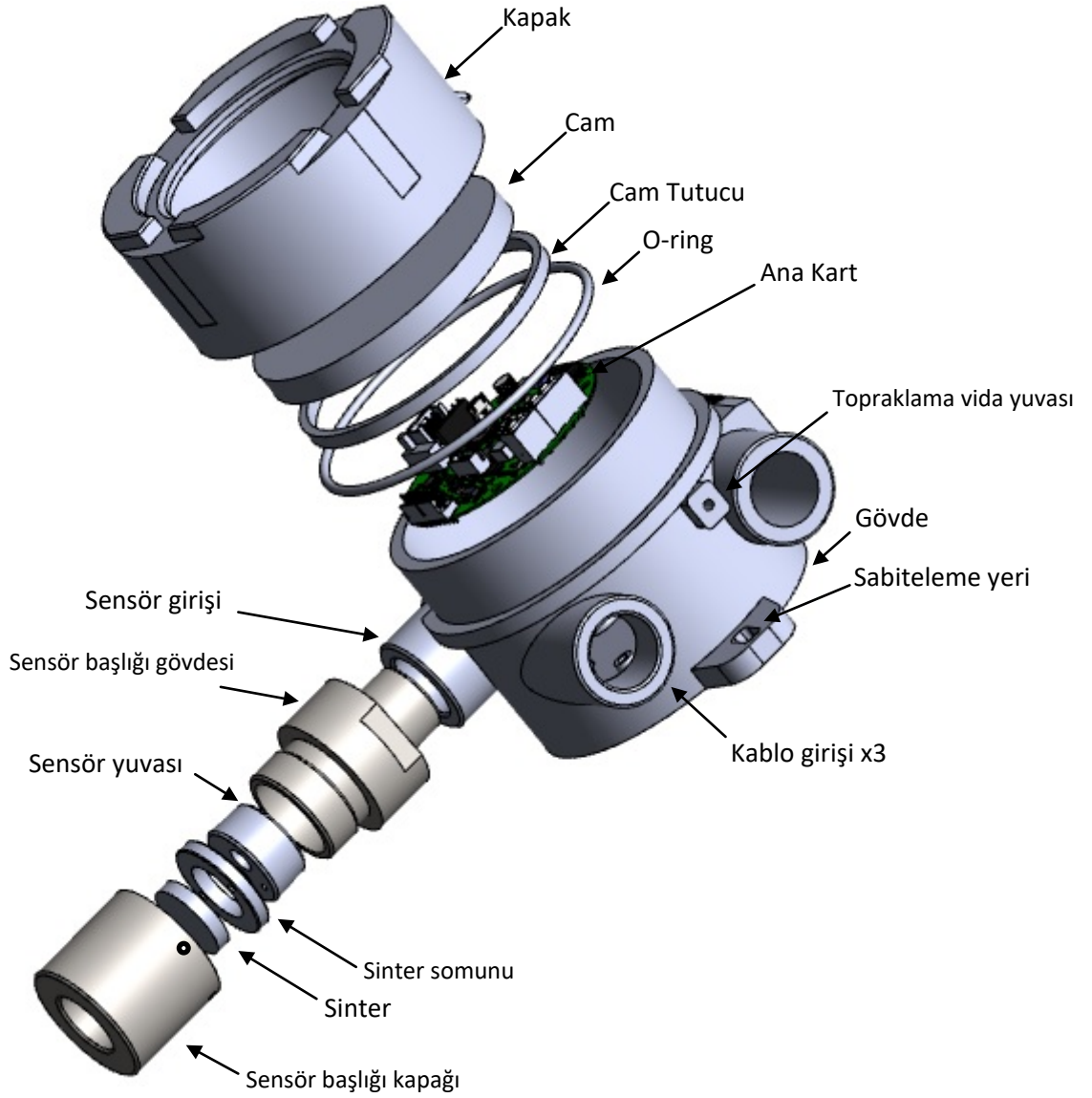

Diagram 2: PQD dedektör parçaları



Tehlikeli ortamlarda ATEX sertifikalı Sensör Başlığı kullanılmalıdır.

Prosense PQ serisi dedektörler; sensör başlığı, gövde ve kablo rakoru olmak üzere üç bileşenden oluşur ve bu üç bileşenin tümü 2014/34/EU numaralı ATEX direktifine göre onaylanmış ve cihaz kategorisi II 2G olarak belirlenmiştir. Bu nedenle bu dedektör, patlama tehlikesi olan 1. ve 2. bölge tehlikeli alanlarda çalıştırılmaya uygundur. PQ serisi dedektörler, alev sızdırmaz **db** tipi korumalı muhafaza içine yerleştirilmiş bir sensör başlığı ile kullanılmalıdır.

Dedektör Gövdesi

Dedektör gövdesi üzerinde dört adet dişli giriş açılmıştır. Dedektörün üst tarafındaki iki giriş ve yan tarafındaki giriş dedektöre enerji sağlamak veya dedektörden çıkış işareti almak için kullanılacak kabloların dedektöre bağlanması için tasarlanmıştır. Dedektör gövdesinin altındaki giriş sensör başlığının bağlanması için tasarlanmıştır. Gövdenin her iki yanında dedektörü düz bir yüzeye sabitlemek için kullanılacak sabitleme vida yuvaları bulunur. Dedektör gövdesi ölçüleri Diagram-3 üzerinde belirtilmiştir.

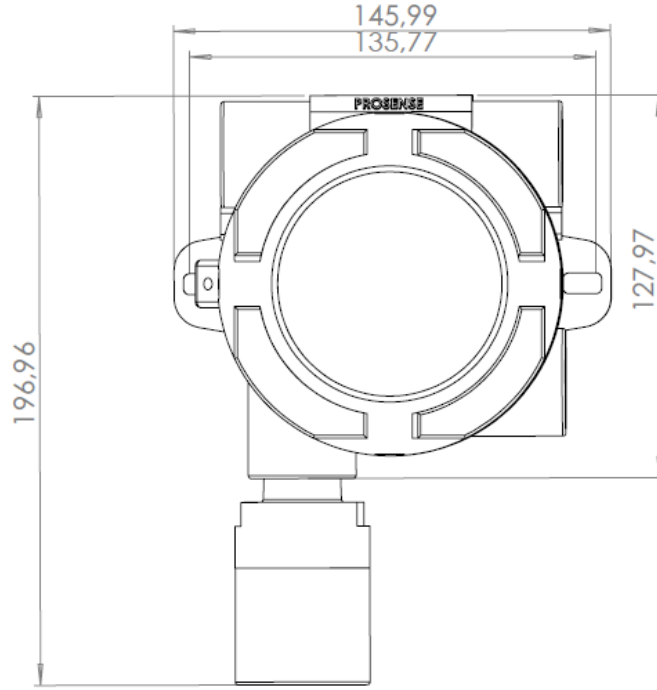

Diagram 3: Dedektör gövdesi ve Sensör Başlığı (ölçüler mm birimindedir)

Dedektör gövdesi üzerinde bulunan dört giriş isteğe bağlı olarak değişik ölçü ve tiplerde olabilir. Dedektör gövdesi tipi bu girişlerin özelliklerine göre belirlenir. Dedektör gövdesi tipi dedektör üzerindeki etikette T kodu ile belirtilmiştir. Örneğin etiketinde "PQD-3135 T1" kodu yazan dedektör **TIP-1** modeli bir gövdeye sahiptir. Dedektör girişleri Diagram-4 üzerinde belirtilmiştir:

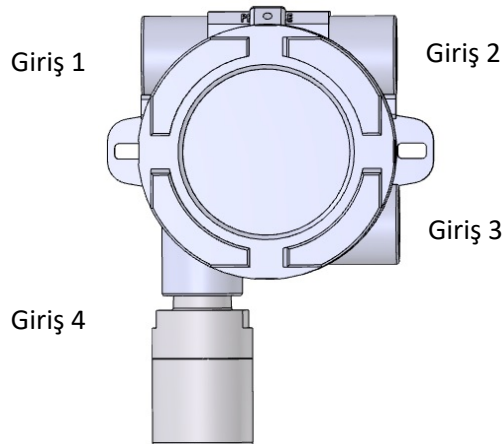

Diagram 4: Dedektör gövdesi ve girişler

Dedektör gövdesinin tipi ve girişlerin özellikleri Tablo-1’de açıklanmıştır:

Gövde tipi	Giriş 1	Giriş 2	Giriş 3	Giriş 4
TİP 1	1/2" NPT	1/2" NPT	1/2" NPT	3/4" NPT
TİP 2	3/4" NPT	3/4" NPT	3/4" NPT	3/4" NPT
TİP 3	M20	M20	M20	3/4" NPT

Tablo 1: Dedektör gövde tipleri ve girişlerin özellikleri

Sensör Başlığı

Prosense sensör başlığı yanıcı gazları, zehirli gazları ve oksijen gazını algılamaya uygun biçimde tasarlanmıştır. Algılanacak gazın türüne ve algılama özelliklerine göre sensör başlığı içinde Infrared, pelistör veya elektrokimyasal vb. gaz sensörü bulunabilir. Sensör başlığı bileşenleri Diagram-5 üzerinde gösterilmiştir.

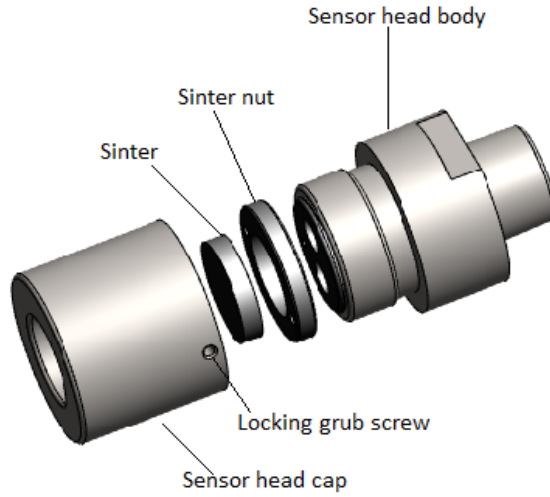

Diagram 5: Sensör Başlığı bileşenleri



Tehlikeli ortamlarda ATEX sertifikalı Sensör Başlığı kullanılmalıdır.

Kurulum

Gaz dedektörlerinin montajı gaz kaçağı tehlikesi olasılığı yüksek olan yerlere yapılmalıdır. Dedektörün kurulacağı yer ile ilgili olarak aşağıdaki noktalara dikkat edilmelidir.

- Dedektörler yerleştirilirken yağmur, sel gibi doğal olaylar nedeniyle oluşabilecek hasarlar dikkate alınmalıdır.
- Dedektörün uzun süre kullanılacağı düşünülerek bakım ve servis için kolaylıkla erişilebilecek bir yere kurulmalıdır.
- Gazın doğal olarak veya dış etkenlerle oluşan hava akımları aracılığıyla nasıl yayılabileceği göz önünde bulundurulmalıdır.

Önemli not: Dedektörlerin yerleştirileceği yerlere, gazların yayılma özelliklerini, kullanılan araç, sistem ve süreçlerin özelliklerini bilen uzmanlar, güvenlik uzmanları ve mühendislik uzmanları ile birlikte karar verilmelidir. Dedektörlerin yerleştirilmesi kararlaştırılan yerler dedektörlerin takibi ve daha sonraki çalışmalar için kayıt altına alınmalıdır.

Her gazın öz ağırlığına bağlı olarak davranış biçimi farklıdır. Öz ağırlığı atmosferdeki havadan daha hafif olan hidrojen veya metan gibi gazlar yukarı doğru hareket etme eğiliminde olacağından dedektörler olası kaçak noktaları göz önüne alınarak gazların birikme olasılığının en yüksek olduğu tavana yakın bölgelere yerleştirilmelidir. Öz ağırlığı havadan daha ağır olan gazlar ise zemine doğru hareket etme eğiliminde olacağından, dedektörler birikme olasılığının en yüksek olduğunu olası kaçak noktalarının altındaki bölgelere yerleştirilmelidirler.

Prosense müşteri istekleri doğrultusunda dedektör ile birlikte kablo glendi sağlayabilir. Prosense tarafından sağlanan kablo glendi ATEX sertifikalıdır ve en az IP65 seviyesinde yalıtım sağlar. Kablo glendi sadece sabitlenmiş olarak kullanılabilir. Kablo glendinin dedektör gövdesindeki yuvasına 20Nm tork ile sıkılması gereklidir. 1/2 NPT uçlardan kullanılmak istenen birine, kablonun çekilerek çıkarılmasını veya bükülmesini önleyecek biçimde sabitlenmelidir. Gerekli yalıtım seviyesini sağlayabilmek için kablo glendi başlığının eğer üç conta da kullanılıyorsa 20Nm tork ile; iki conta kullanılıyorsa 18Nm tork ile; tek conta kullanılıyorsa 16Nm tork ile sıkılması gereklidir. Kablo glendinin gerekli yalıtımı sağlaması için uygun biçimde montajı ve sıkılması kullanıcının sorumluluğundadır. Kablo glendi dairesel şekilli kablolar için uygun contalar ile birlikte gönderilir. Eğer kullanılan kablonun şekli dairesel değilse bu şekle uygun conta kullanılmalıdır. Prosense tarafından sağlanan kablo glendi dedektör için verilen çalışma sıcaklıklarında güvenle kullanılabilir.

Prosense müşteri istekleri doğrultusunda dedektör ile birlikte kör tapa ve redüksiyon sağlayabilir. Prosense tarafından sağlanan kör tapa ve redüksiyonlar ATEX sertifikalıdır ve en az IP65 seviyesinde yalıtım sağlar. Bu parçalar yanlışlıkla çıkarılmayı veya gevşetilmeyi önleyecek biçimde sıkıca dedektör gövdesine sabitlenmelidir. Kör tapanın dedektör gövdesindeki yuvasına 20Nm tork ile sıkılması gereklidir. Kör tapa ve redüksiyonun doğru biçimde montajı ve sıkılması kullanıcının sorumluluğundadır. Vida yolu 25mm'den kısa olan alüminyum kör tapa ve redüksiyonlar kullanılmamalıdır. Kör tapalar redüksiyon ile birlikte kullanılamaz. Eğer gerekli ise uygun boyuttaki kör tapa girişi kapatan tek parça olacak biçimde montajı yapılmalıdır. Her bir giriş için yalnızca bir tane redüksiyon kullanılabilir. Prosense tarafından sağlanan kör tapa ve redüksiyon dedektör için verilen çalışma sıcaklıklarında güvenle kullanılabilir.

Kullanıcı tarafından temin edilen kablo glendi, kör tapa ve redüksiyon ATEX sertifikasına sahip olmalıdır. ATEX sertifikası olmayan bileşenlerin kullanılamaz.



Ortam sıcaklığının 70°C'yi veya bağlantı noktasındaki sıcaklığın 80°C'yi geçtiği yerlerde bu sıcaklık koşullarına uygun kablo glendi ve içinde uygun özelliklerde yalıtım malzemesi kullanılmalıdır.

Dedektör Montajı

Dedektör dik olarak ve sensör başlığı aşağı bakacak biçimde ve gaz girişine engel oluşturmayacak biçimde yerleştirilmelidir. Dedektörün sabitleneceği yer:

- Titreşimlerden etkilenmemeli,
- Doğrudan güneş ışığı almamalı ve ortam sıcaklığı sabit olmalı,
- Su dökülmesi-fışkırması gibi dış etkilerden uzak olmalı,
- Yağ ve aşındırıcı karışımlardan uzak olmalı,
- Dedektör bakımı için sensör başlığından itibaren 30 cm boş çalışma alanı bırakacak biçimde olmalı,
- Kaçak olabilecek noktalar veya gazın birikebileceği yerler ile olası alev kaynakları arasındaki hava akış yolunda bulunmalıdır.

Dedektörler,

- Bir ocağın veya ısı kaynağının üzerine,
- Bir lavabonun üzerine veya bir dolabın içine,
- Bir sökme makinesinin (extraktör) yakınına,
- Yağmura karşı koruması olmayan bir dış mekâna,
- Dedektörün belirtilen çalışma sıcaklığı aralığı dışına çıkabilecek yerlere,
- Aşındırıcıların bulunduğu ortamlara,
- Hava boşluklarının içine,
- Silikon ve silikon bazlı bileşiklerin bulunduğu ortamlara asla sabitlenmemelidir.

Prosense PQ serisi dedektör gövdesinin her iki yanında dedektörü düz bir yüzeye sabitlemeyi sağlayacak birer vida yuvası bulunur. Sabitleme vidası yuvaları Diagram-6'da gösterilmiştir.

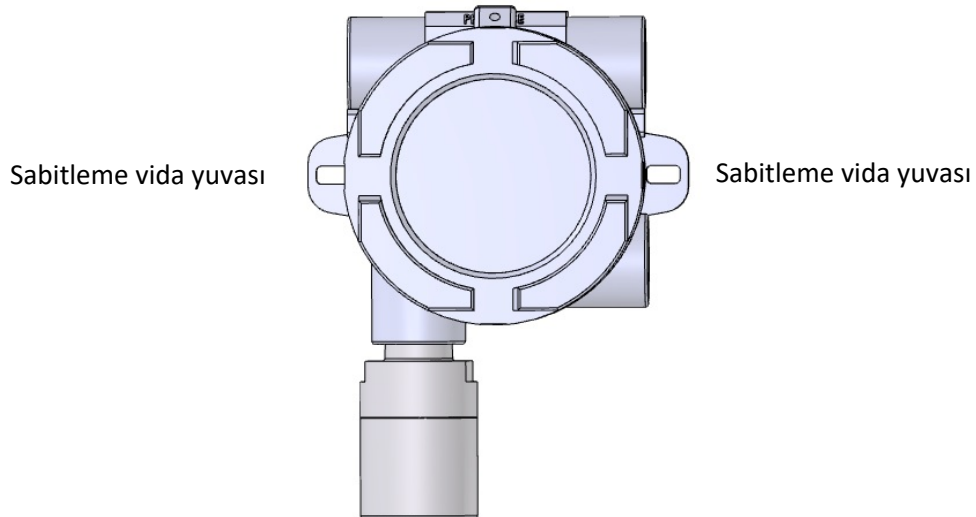

Diagram 6: Sabitleme vidası yuvaları

Bağlantılar

Uyarı: Tüm elektriksel bağlantılar yerel veya ulusal kurallar dâhilinde endüstri standartlarına uygun biçimde yapılmalıdır.

Prosense PQ serisi dedektörler 12 – 24 VDC arasındaki gerilimlerde çalışabilir. Dedektör ana kartı üzerindeki bağlantı uçları Diagram-11 üzerinde gösterilmiştir ve ayrıntıları Tablo-2’de açıklanmıştır.

Uç	Kullanım amacı
V +	Enerji girişi (+) 12VDC – 24VDC
V -	Enerji girişi (-) 12VDC – 24VDC
S	Çıkış akım işareti (4mA – 20mA)

Tablo 2: Dedektör bağlantı uçları

Dedektör analog çıkış işareti olarak 4 – 20 mA arasında akım verecek biçimde tasarlanmıştır. Eğer istenirse uygun özelliklerde direnç kullanılarak dedektörden gerilim elde etmek de mümkündür. Dedektörden alınmak istenen gerilim aralıkları için kullanılması gereken direnç değerleri Tablo-3’de verilmiştir.

Dedektör besleme gerilimi VDC	Direnç	İşaret seviyesi (4mA – 20mA)
12 VDC – 24 VDC	250 Ω, tolerans %1	1 VDC – 5 VDC
12 VDC – 24 VDC	500 Ω, tolerans %0,1	2 VDC – 10 VDC

Tablo 3: Gerilim elde etmek için kullanılması gereken direnç değerleri

Sahada bağlantı yapılırken kablo uzunluğu nedeniyle gerilimin azalacağı göz önünde bulundurulmalıdır. Prosense PQ serisi dedektör 12 – 24 VDC arasında gerilim kaynakları ile çalışabilir. Kablolama sonrasında dedektör girişinde en az 12 VDC gerilim olduğundan emin olunmalıdır. Kablolar üzerinde oluşacak maksimum gerilim kaybı aşağıdaki biçimde hesaplanabilir:

$$R_{loop} = (V_{kontrol} - V_{dedektör\ min.}) / I_{dedektör}$$

Örnek şema;

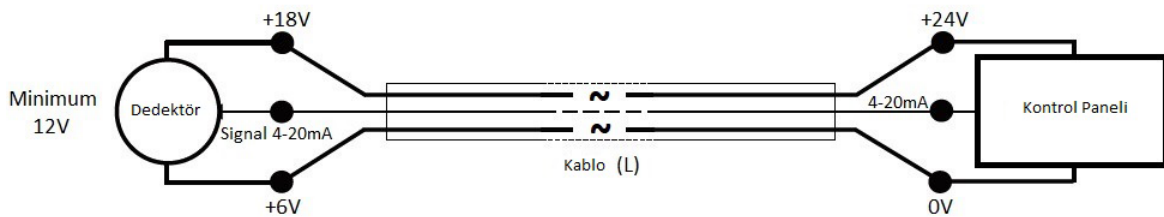

Diagram 7: Sahada kablolama

Kontrol paneli veya güç kaynağı dedektöre nominal 24VDC (V kontroler) enerji sağlar. Dedektörün çalışabilmesi için en az 12VDC (V dedektör min.) gerilime ihtiyaç vardır. Bu yüzden kaynak ile dedektör arasındaki gerilim düşmesi en fazla 12 VDC olabilir ki, bu da her bir uç üzerinde (V+ ve V-) en fazla 6VDC gerilime karşılık gelir. Dedektörün maksimum güç kullanımı üzerinde röle kartı varken ve röleler aktifken gerçekleşir ve 4W’tır. Bu durumda dedektörü minimum gerilimde besleyebilmek için kaynaktan çekilecek akım ($I = P / V$) : $4 / 12 = 335\text{mA}$ (I dedektör) olacaktır. Buradan hareketle maksimum kablo direnci (R_{loop}) = $12 / 0.335 = 36$ Ohm veya uç başına 18 Ohm olur (çeşitli kayıp ve toleranslar da düşünülmelidir). Tablo-4 üzerinde kaynak ile dedektör arasında kablo ucu başına 6V gerilimi düşeceği varsayılarak hangi

tip kablo ile ne kadar mesafe uzağa dedektörün bağlanabileceği gösterilmiştir. Bu değerler sadece örnek olarak verilmiştir. Erişilebilecek uzaklıklar hesaplanırken sahada kullanılan kablo tipi, kullanılan güç kaynağı özellikleri göz önünde bulundurulmalıdır.

Kablo kesiti (kesit alanı)	Kablo tipi (Yaklaşık olarak)	Kablo direnci Ω/km	Maksimum kablo boyu (L) Metre
0.5mm ²	20AWG	36.8 Ω/km	~400
1.0mm ²	17AWG	19.5 Ω/km	~700
1.5mm ²	16AWG	12.7 Ω/km	~1100
2.0mm ²	14AWG	10.1 Ω/km	~1400
2.5mm ²	13AWG	8.0 Ω/km	~1800

Tablo 4: Tipik kablo parametreleri ve ulaşılabilir maksimum uzaklıklar

Kablolama

Endüstriyel sınıfta ve uygun korumalı kablo kullanılması tavsiye edilir. Uygulamalar, ekranlı 3 telli, patlamaya dayanıklı bir yalıtkanla mekanik olarak korunan bakır kablonun veya kontrol paneli ile dedektör arasındaki mesafeye bağlı olarak uygun çelik boru içinden geçirilmiş 0.5 - 2.5 mm² (20 ila 13 AWG) kesitli kabloların en iyi sonuçları verdiğini göstermiştir. Kablo rakorunun doğru şekilde takıldığından ve tam olarak sıkıldığından emin olunuz.



Ortam ve çalışma koşulları +60C ve üzerindeyse (Tamb +60C) bu sıcaklıklara uygun kablo kullanılmalıdır.

Kablo ve Topraklama Rejimleri

İyi EMC ve RFI bağımsızlığı sağlamak için iyi bir topraklama yapılması gereklidir. Aşağıdaki diyagramlar kabloyu muhafazalarda topraklama ile ilgili örnekleri göstermektedir. Aynı prensipler boru tesisatı için de geçerlidir. Bu bağlantı teknikleri iyi RFI / EMC performansı sağlar. Yanlış sinyal riskini önlemek için topraklama döngülerinden kaçınılmalıdır. Kablo içindeki ekranlama kablosu sadece bir noktada toprakla bağlantılı olmalıdır. Tüm cihazların ekranlama kablolarının ortak bir noktaya bağlandığı yıldız topraklama bağlantı rejimini benimsemek yaygın bir uygulamadır. Kablonun diğer ucundaki ekranlama kablosu boş bir terminalde sonlandırılmalıdır.

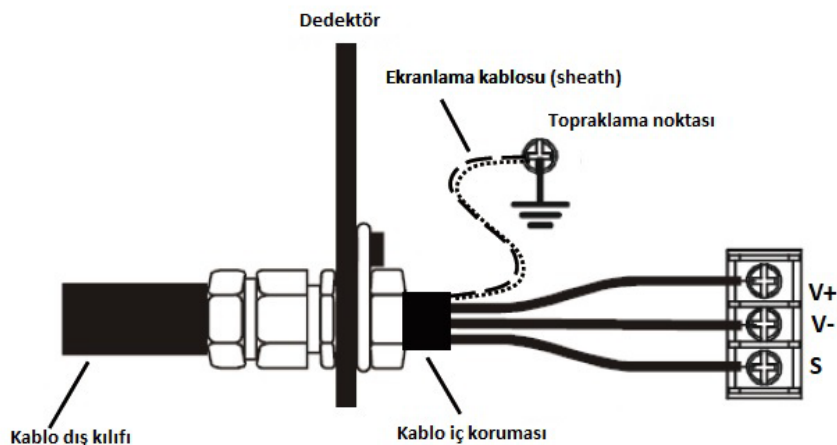

Diagram 8: Topraklama örneği

Dedektör Topraklama Vidası

Dedektör içi PCB topraklama bağlantısı: Her dedektör üzerinde ana kartı ve gövdeyi topraklamak için topraklama vidası bulunur. Vida düzgün biçimde bağlanmalı ve sıkılmalıdır. Dedektör üzerinde herhangi bir bakım veya değişiklik yapılacak olursa topraklama vidasının düzgün bir biçimde bağlı olduğu yeniden kontrol edilmelidir.

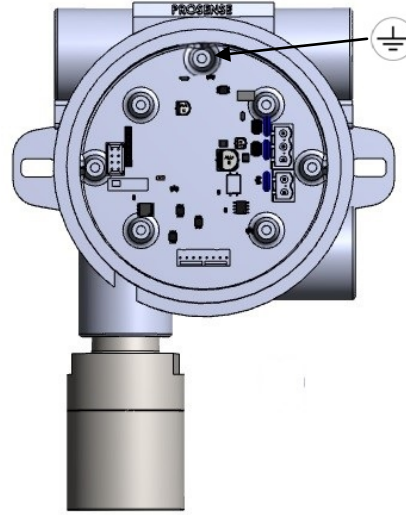

Diagram 9: Dedektör iç topraklama vidası

Dedektör içindeki PCB topraklama vidası sadece topraklama için kullanılmalıdır, başka herhangi bir bağlantı yapılmamalıdır.

Dedektör dış topraklama bağlantısı: Dedektör gövdesi üzerinde bulunan iki topraklama vidası yuvası Diagram-9 üzerinde gösterilmiştir. Topraklama için 14 AWG bakır tel kullanılması tavsiye edilir.

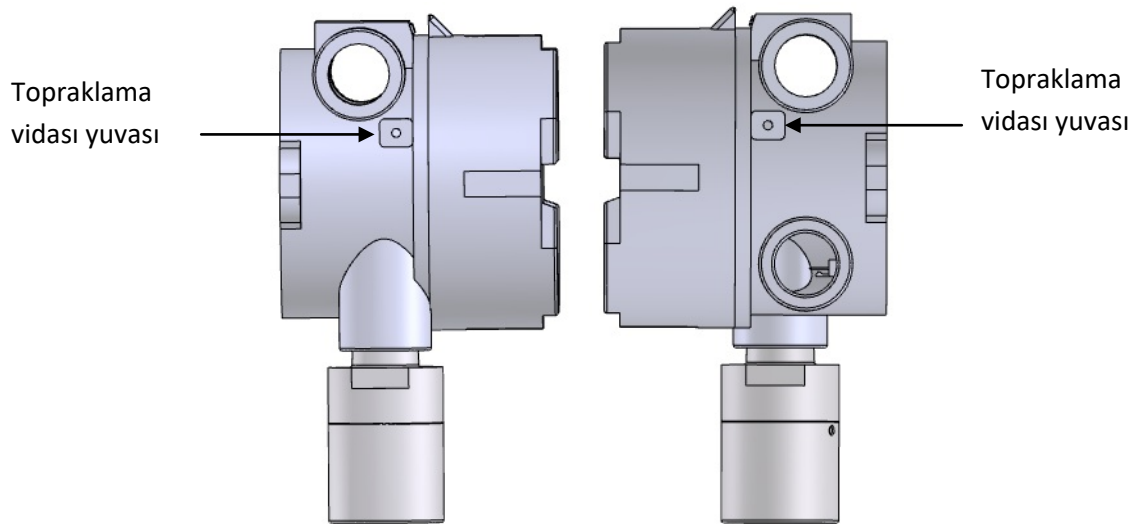

Diagram 10: Dedektör topraklama vida yuvaları

Dedektör Ana Kartı

Prosense PQ serisi dedektörler algılanan gaz yoğunluğuna bağlı olarak çıkışında analog akım işareti vermek üzere tasarlanmışlardır. Ek bir röle kartı aracılığıyla ayarlanabilir alarm seviyelerinde röle çıkışı da alınabilir. Ana kart üzerinde RS485 haberleşme donanımı bulunur.

Fonksiyon	Değer	Açıklama
Çıkış seviyesi	2.0 mA	Hata
	2.0 - 3 mA	Enerji verildikten sonra ısınma süresince
	3mA	Kalibrasyon işlemi süresince
	4.0 - 20.0 mA	Normal gaz ölçüm aralığı
	21.0- 22.0 mA	Ölçüm aralığı dışında

Tablo 5: Dedektör çıkış akımı seviyeleri

Dedektör analog akım çıkış seviyeleri belirtilen aralıklarda ayarlanabilir. Ayarlama adımları için menü adımlarına bakınız.

Dedektör ana kartı ve detayları Diagram-11 üzerinde gösterilmiştir:

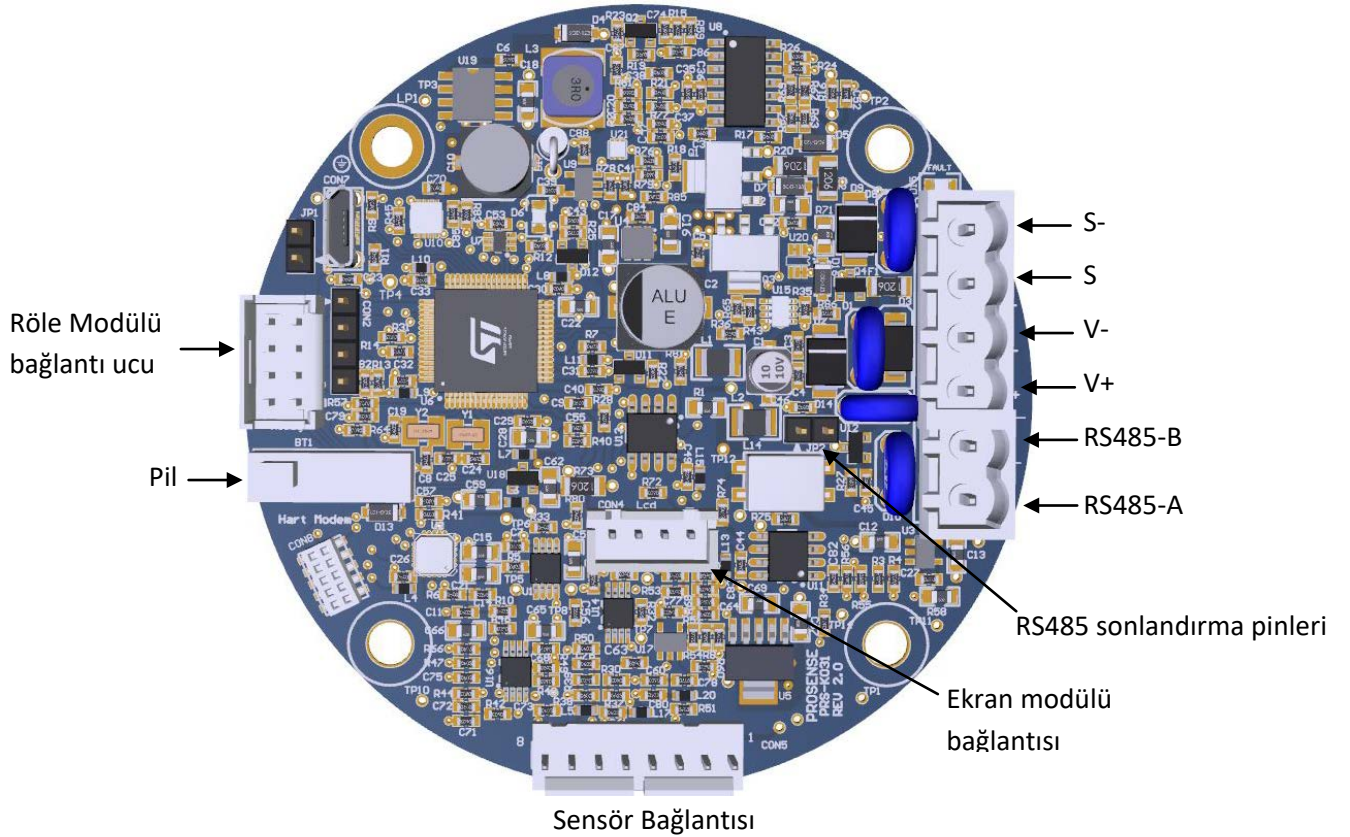

Diagram 11: Dedektör ana kartı ve bağlantı uçları

Bağlantı	Kullanım amacı
V +	Enerji girişi (+) 12VDC – 24VDC
V -	Enerji girişi (-) 12VDC – 24VDC
S	Analog akım çıkış işareti (4mA – 20mA)
S-	Analog akım çıkış işareti (4mA – 20mA)
A	RS485 Seri haberleşme çıkışı A ucu
B	RS485 Seri haberleşme çıkışı B ucu

Tablo 6: Dedektör bağlantıları ve kullanım amacı

Dedektör Konfigürasyonu

Prosense PQ serisi dedektör üzerinde 4-20 mA analog akım çıkışı ve RS485 Modbus seri haberleşme uçları bulunur. Bunlara ek olarak bir röle modülü takılarak dedektörden 2 alarm ve bir hata rölesi çıkışı almak da mümkündür.

4-20 mA Akım Çıkışı:

Dedektör algıladığı gaz miktarına göre çıkışında 4-20mA aralığında analog akım işareti verir. Dedektör analog akım çıkışı ile kullanılacaksa bağlantılar (S, V-, V+) uçları kullanılarak yapılmalıdır. Prosense dedektörleri endüstride yaygın olarak kullanılan 4-20mA girişli kontrol panellerine bağlanabilir. Kontrol paneli ile dedektör arasındaki bağlantılar ekranlı kablo ile yapılmalıdır. Dedektörün panelden uzaklığına göre kullanılması gereken kablo tipi veya özellikleri daha önceki bölümlerde açıklanmıştır, Tablo-4'te verilen değerler örnek olarak kullanılabilir.

Bağlantı yapılırken kabloların kesilmesi, kısa devre edilmesi gibi durumlardan sakınılmalıdır. Bağlantıda kullanılan ekranlama kablosu sadece kontrol paneli tarafında topraklanmalı ve asla dedektöre bağlanmamalıdır. Bağlantı elemanları gevşek bırakılmamalı ve paslanmaya karşı gerekli önlemler alınmalıdır.

Analog akım çıkışının düzgün olarak alınabilmesi için dedektörün S portunda büyüklüğü 100-500 Ohm aralığında olmalıdır. Eğer S portundaki yük direnci 100 Ohm'dan daha küçük olursa dedektör bu ucun kısa devre edildiğini varsayarak otomatik olarak kısa devre korumalarını çalıştır ve akım çıkışını 2mA seviyesine indirir.

RS485 Seri Haberleşme:

Dedektör ana kartı üzerinde tümleşik olarak RS485 Seri haberleşme devresi bulunmaktadır. RS485 seri haberleşme uçları enerji girişi uçlarından ayrı bir bağlantı soketi üzerinde bulunur. Dedektörü RS485 seri haberleşme ile kullanmak için dört telli bağlantı yapılmalıdır. Bunlar enerji girişi için (V+, V-) ve RS485 seri haberleşme için (A, B) uçlarıdır. Sadece RS485 bağlantısı kullanılacak olsa dahi S ucunda gerekli yük direnci bulunmalıdır. Eğer aynı anda hem analog akım çıkışı hem de RS485 seri haberleşme uçları kullanılacaksa, her iki soket üzerinde bulunan uçları bağlamak için beş telli bağlantı yapılmalıdır (V+, V-, S, A, B). RS485 seri haberleşme için tüm dedektörleri kapsayacak biçimde toplam kablo uzunluğu 800 metreyi geçmemelidir. RS485 Seri haberleşme için veri haberleşmesinde kullanılan twisted-pair kablolar kullanılabilir. Enerji için kullanılan kabloların da düzgün çalıştığı görülmüştür. Endüstri uygulamaları 0.22 / 0.35 mm² kesitli ve korumalı EIA RS485 2 damarlı kabloların uygun sonuçlar verdiğini göstermektedir.

Dedektörler seri olarak (bus) kablolanmalıdır. Olumsuz etkileri nedeniyle yıldız (star) bağlantı kullanılmamalıdır. Her dedektör farklı bir adres kullanılmalıdır. Aynı adres verilen dedektörler kontrol paneli tarafından tanınmayacaktır. Dedektörler 1 ila 247 (247 dâhil) arasında adresleri kullanabilirler. Sıfır (0) numaralı adres dedektörler tarafından kullanılamaz. Dedektörlerin

adresini, PQD modelinde ekran kullanılarak menü aracılığıyla, PQN modelinde el terminali kullanılarak ayarlanabilir.

Dedektör Röle Modülü:

Prosense PQ serisi dedektörlerde kullanılabilecek röle modülü üretmektedir. Röle modülü ayrıntıları Diagram-12 üzerinde gösterilmiştir:

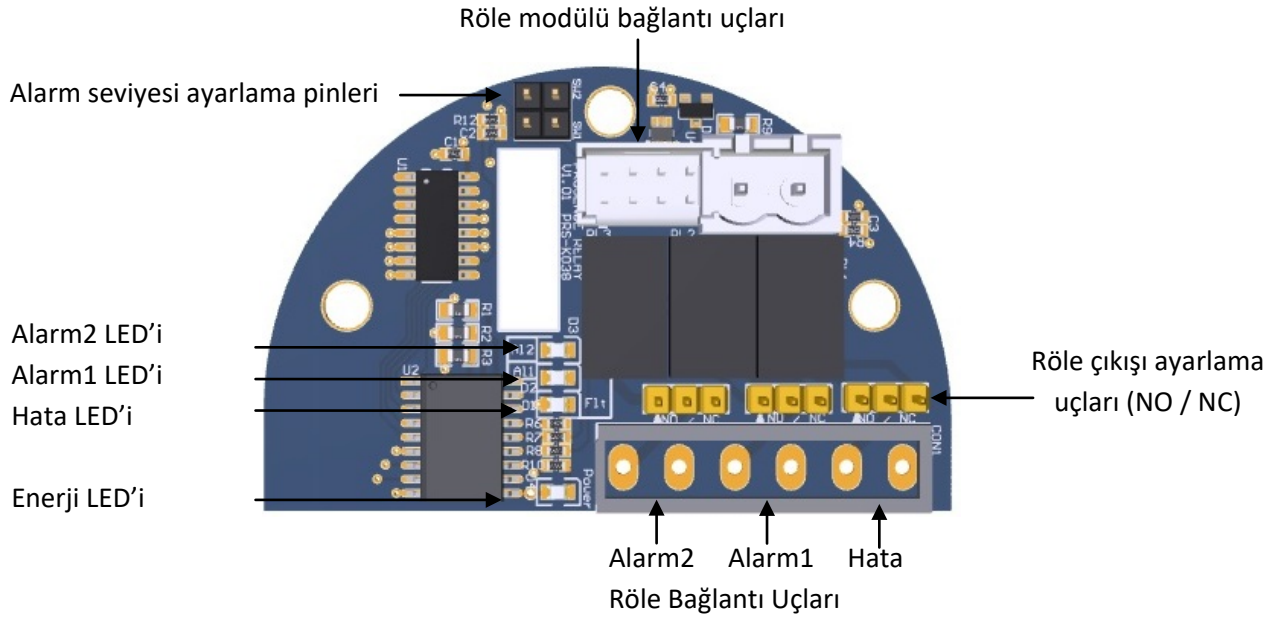

Diagram 12: Röle modülü ve uçları

Röle modülü üzerinde üç adet röle çıkışı bulunur:

Çıkış	Açıklama	Enerji Durumu	Kontak
Flt - Hata	Hata rölesi çıkış uçları	Enerjili	NO
Al1 – Alarm1	Alarm 1 röle çıkış uçları	Enerjisiz	NO
Al2 – Alarm2	Alarm 2 röle çıkış uçları	Enerjisiz	NO

Tablo 7: Röle modülü çıkış uçları (fabrika ayarları)

Röle modülü üzerinde her bir rölenin önünde rölelerin nasıl çalışacağını belirlemek için kullanılan pinler bulunur. Pinler NO ve NC harfleri ile işaretlenmiştir:

NO : Normalde Açık (Normally Open)

NC : Normalde Kapalı (Normally Close)

Röle modülü Diagram-12 deki biçimde tutulduğunda pinler üzerine aşağıdaki tabloda gösterildiği biçimde atlatma takılarak ayarlar değiştirilebilir:

	Normalde Açık (NO)
	Normalde Kapalı (NC)

Tablo 8 : Röle çıkışı ayarlama pinleri

Hata rölesi Normalde Açık – Enerjili olarak ayarlanmıştır. Elektrik kesintisi durumunda hata rölesi enerjisiz olacaktır. Böylece herhangi bir elektrik kesintisi durumu kolaylıkla anlaşılabilir.

Alarm röleleri fabrikada Normalde Açık olarak ayarlanmıştır ve enerjisizdir. Alarm seviyeleri SW1 ve SW2 alarm seviyesi ayarlama pinleri kullanılarak ayarlanabilir. Tanımlanmış alarm seviyeleri ve bunları kullanmak için gerekli pin ayarları Tablo-9 üzerinde verilmiştir:

SW1	SW2	AI1 seviye (LEL veya PPM)	AI2 seviye (LEL veya PPM)
Açık	Açık	10 %	15 %
Açık	Kapalı	10 %	20 %
Kapalı	Kapalı	20 %	25 %
Kapalı	Açık	20 %	40 %

Tablo 9: Alarm seviyeleri ve ilgili pin/atlatma konumları

PQD modeli dedektörlerde alarm seviyeleri ekran aracılığıyla düzenlenir. Bu durumda SW1 ve SW2 pinleri işlevsiz olacaktır.

Oksijen Dedektörleri:

Oksijen gazı doğal atmosferde hâlihazırda bulunduğu ve kullanımı diğer gazlardan farklı olduğu için alarm seviyeleri oksijen gazı için farklı biçimde kullanılır:

Çıkış	Açıklama	Enerji Durumu	Kontak
Flt - Hata	Hata rölesi çıkış uçları	Enerjili	NO
AI1 – Alarm1	Alarm 1 röle çıkış - Oksijen için düşük seviye alarmı	Enerjisiz	NO
AI2 – Alarm2	Alarm 2 röle çıkışı - Oksijen için yüksek seviye alarmı	Enerjisiz	NO

Tablo 10: Oksijen için röle çıkışlarının kullanımı

Oksijen için alarm seviyeleri de farklıdır. Seviyeler ve alarm seviye pin konumları Tablo-11’da verilmiştir:

SW1	SW2	AI1 seviyesi (Vol)	AI2 seviyesi (Vol)
Açık	Açık	19 %	23 %
Açık	Kapalı	19 %	22 %
Kapalı	Kapalı	18 %	22 %
Kapalı	Açık	18 %	23 %

Tablo 11: Oksijen için alarm (% Vol) seviyeleri ve pin/atlatma konumları

PQD modeli dedektörlerde alarm seviyeleri ve röle çıkışları alt veya üst seviye tanımları dışında istenen değere ayarlanabilir. Eğer her iki seviye de azalan veya artan değerler için kullanılacak ise bu durum üretim öncesinde bildirildiğinde dedektör fabrikada ayarlanmış olarak hazırlanabilir.

Sistem Durumu

Prosense PQD modeli dedektör sistem durumunu, ilgili mesajları ve ölçüm miktarlarını gösteren bir ekrana sahiptir. Dedektörü durumu bu ekran üzerinden izlenebilir. Ayrıca ekran üzerinde enerji, hata, alarm1, alarm2 ve alarm3 durumlarını göstermek için LED'ler bulunur. Eğer dedektör normal çalışıyor ve herhangi bir alarm seviyesinde ölçüm yapmıyorsa yeşil renkli enerji (power) LED'i yanacak ve ekranda giriş gerilimi, sıcaklık, tarih ve saat ile birlikte o andaki ölçüm miktarı gösterilecektir.

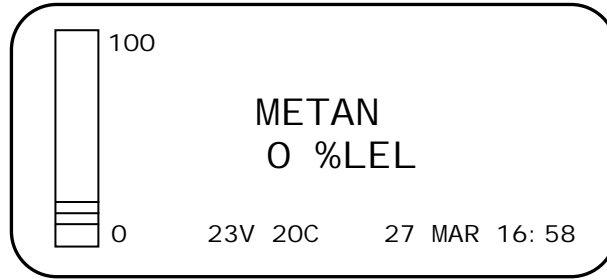

Dedektöre ilk enerji verildiğinde dedektör kendi kontrollerini yürüttükten sonra ısınma periyoduna girecektir. 2 dakika kadar süren bu periyod boyunca ekranda "HAZIRLIK" mesajı gösterilir ve hata LED'i yanıp söner.

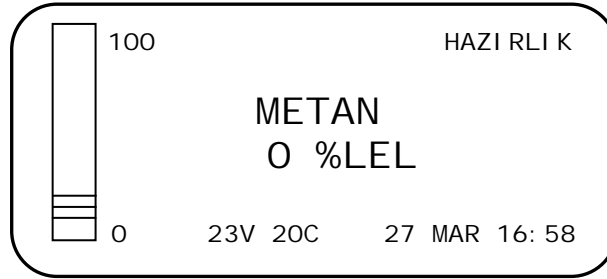

Herhangi bir hata (arıza) durumunda dedektör üzerinde hata LED'i yanar ve ekranda "HATA" mesajı görülür. Hata durumu oluştuğu andan itibaren dedektör ölçüm yapmadığı için dedektörün analog akım çıkışı (S-ucundan) 2mA çıkış işareti alınır. Dedektör çalışması için yeterli enerjiyi alamadığında da hata durumunda kalır.

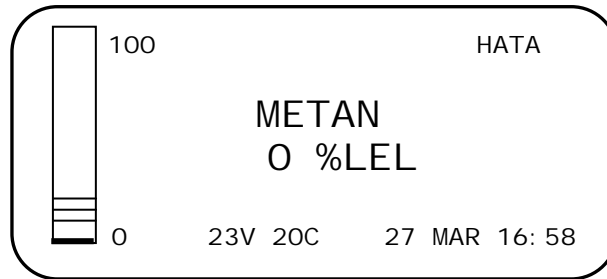

Alarm durumunda ilgili alarm LED'i yanar ve ekranda bu durum belirtilir:

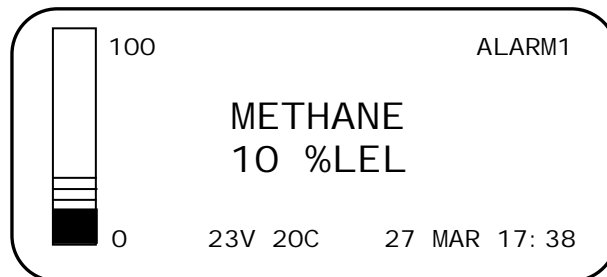

Prosense PQN modeli dedektörü ana kart üzerinde dedektörün durumunu gösteren bir LED bulunur. Dedektör normal durumda çalışırken LED saniyede bir kez yanıp söner. Herhangi bir sorun veya hata olduğunda LED saniyede dört kez yanıp sönecektir. Böyle bir durumda dedektör çıkışından 2mA akım alınabilir. Eğer dedektör güç kaynağından yeterli besleme gerilimi alamıyorsa bunu da aynı hata durumu (LED'in saniyede 4 kez yanıp sönməsi) ile gösterir.

İlk Çalıştırma

UYARI: Aşağıda verilen işlemler, gerekli kontrollerin yapılabilmesi için dedektörün kapağı açık bir şekilde çalıştırılmasını gerektirir. Bu yüzden sahada çalışma yapılmadan önce gerekli hazırlıklar yapılmalı ve izinler alınmalıdır.

Dedektörler ile ilgili herhangi bir çalışma yürütülmeden önce gerekli önlemlerin alındığından ve prosedürlerin işletildiğinden emin olunuz. Kontrol paneli üzerinde tanımlı otomatik işlemler varsa yanlış alarmlara karşı gerekli önlemlerin alınmasını sağlayınız.

Dikkat: Aşağıdaki prosedür dikkatli bir şekilde takip edilmeli ve sadece eğitilmiş personel tarafından uygun bir şekilde gerçekleştirilmelidir.

PQD modelinin çalıştırılması

1. Dedektörün kapağını açınız. Ekran kartını hafifçe çekerek yuvasından çıkarınız.
2. Dedektörün analog çıkış işareti ve güç girişi bağlantılarını doğru şekilde bağlayınız.
3. Dedektörü beslemek için kullandığınız güç kaynağını açınız
4. Bir dijital ölçü aleti (Digital Multi Meter - DMM) kullanarak dedektör girişindeki gerilimi V+ (24V) ve V- (0V) uçlarını kullanarak ölçünüz. Bu uçlar arasında en az 12VDC en fazla 24VDC gerilim olmalıdır.
5. Dedektör ana kartı üzerindeki LED'in durumunu kontrol ediniz. LED enerji verildikten sonra yanıp sönmeye başlamalıdır.
6. Ekranı kontrol ediniz. Dedektör adım adım kendi kontrollerini yürütecek ve sonuçları ekranda gösterecektir. Tüm test sonuçları düzgün bir biçimde tamamlanmalıdır (OK). Herhangi bir hata durumunda Prosense'e başvurunuz.
7. Tüm testler tamamlandığında ekranda dedektörün algıladığı gaz gösterilecek ve sağ üst köşede "HAZIRLIK" mesajı görülecektir. Bu sırada hata LED'i yanıp sönmeye devam eder.
8. İki dakika kadar bekleyiniz. Ekran üzerinde "HAZIRLIK" mesajı kaybolacak ve hata LED'i sönecektir.
9. Güç kaynağını kapatınız.
10. Ekran kartını yuvasına yerleştiriniz. Kabloları düzenleyerek dedektör kapağını kapatınız. Kapak sabitleme setskuru'nu sıkınız.
11. Güç kaynağını açarak dedektörü normal çalışma durumunda bırakınız.

PQN modelinin çalıştırılması

1. Dedektörün kapağını açınız.
2. Dedektörün analog çıkış işareti ve güç girişi bağlantılarını doğru şekilde bağlayınız.
3. Tüm bağlantıların düzgün bir biçimde sonlandırıldığından emin olunuz.
4. Dedektörü beslemek için kullandığınız güç kaynağını açınız
5. Bir dijital ölçü aleti (Digital Multi Meter - DMM) kullanarak dedektör girişindeki gerilimi V+ (24V) ve V- (0V) uçlarını kullanarak ölçünüz. Bu uçlar arasında en az 12VDC en fazla 24VDC gerilim olmalıdır.
6. Dedektör ana kartı üzerindeki LED'in durumunu kontrol ediniz. LED enerji verildikten sonra yanıp sönmeye başlamalıdır.
7. Isınma süresince LED saniyede dört kez yanıp söner ve dedektör analog akım çıkışında 3mA işaret alınır.
8. Isınma süresinin tamamlanması için iki dakika kadar bekleyiniz.
9. Isınma süresi tamamlandığında LED'in saniyede bir kez yanıp söner ve dedektör analog akım çıkışından 4mA işaret alınır.
10. Güç kaynağını kapatınız.
12. Kabloları düzenleyerek dedektör kapağını kapatınız. Kapak sabitleme setskuru'nu sıkınız.
11. Güç kaynağını açarak dedektörü normal çalışma durumunda bırakınız.

Dedektör Ayarları

Prosense PQ dedektörü kendi başına çalışacak biçimde tasarlanmış ve üretilmiştir. Kullanıcı dedektör ayarlarını isterse belirlenen sınırlar çerçevesinde değiştirebilir. PQD modeli dedektör ayarları üzerinde bulunan ekran ve dedektörler birlikte verilen mıknatıs kullanılarak değiştirilebilir. Ekran üzerinde bulunan 3 adet kontrol butonu sadece mıknatıs ile çalışır. Bu butonlar Giriş/Onay, yukarı (artır) ve aşağı (azalt) butonlarıdır. Onay/Giriş butonunun çalışması için mıknatısın 3 saniye kadar bu buton üzerinde tutulması gereklidir. Yukarı ve aşağı butonları 1 saniye sürede etkinleşir. Herhangi bir zamanda yapılan işlemi iptal etmek veya bir önceki ekrana dönmek için mıknatısın Onay butonu üzerinde ekran değişene kadar tutulması gerekir.

PQN modeli dedektörler tümüyle aynı özelliklere sahiptir. Ancak üzerinde ekran olmadığından ayrıca temin edilmesi gereken el terminali ile bu ayarlamaların yapılması gereklidir. El terminali üzerinde aynı Onay/Giriş, yukarı (artır) ve aşağı (azalt) butonları bulunur ve burada anlatılan ekranların aynısı yer alır.

Menüye giriş:

Dedektör menüsüne girmek için Enter (Onay/Giriş) butonuna basınız. Menüye ulaşmak için şifrenin yazılması gerekir:



Fabrikada ayarlanan şifre "1234"dür. Bu rakamlar tek tek aşağı ve yukarı butonları kullanılarak yazılmalıdır. Her bir rakamı aşağı ve yukarı butonları ile ayarlandıktan sonra Enter butonuna basınız. Ekran yazılan rakamı * simgesi ile gizler ve sonraki basamağa geçer:



Tüm basamaklar doğru olarak yazılıp Enter butonuna basılınca aşağıdaki menü görülecektir:

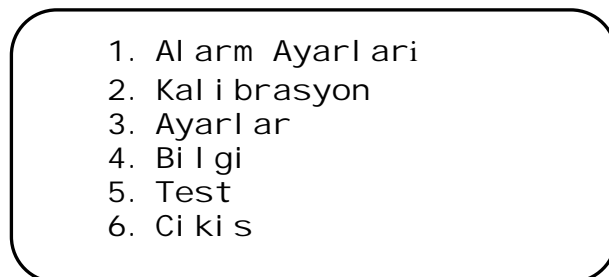

Menü yapısı

PQ Serisi dedektör menüsü dedektör özelliklerini ayarlamak ve bilgileri görüntülemek için gerekli tüm adımları içerir. Ana menü adımları Diagram-13 üzerinde gösterilmiştir.

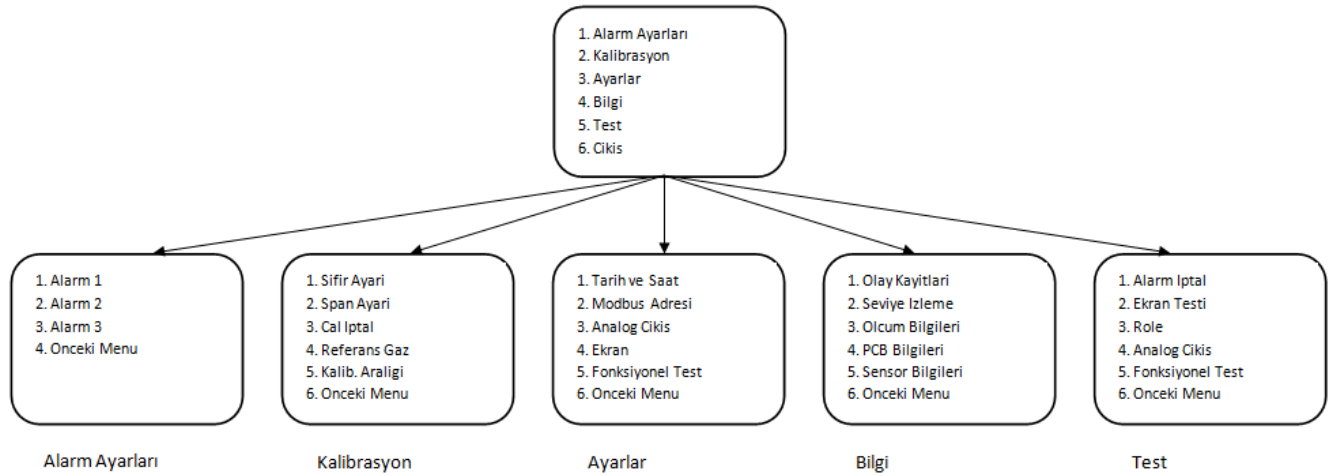

Diagram 13: Ana menü adımları

Alarm Ayarları

Alarm seviyeleri menü adımları izlenerek ayarlanabilir. Alarm Ayarları menü yapısı Diagram-14'de gösterilmiştir:

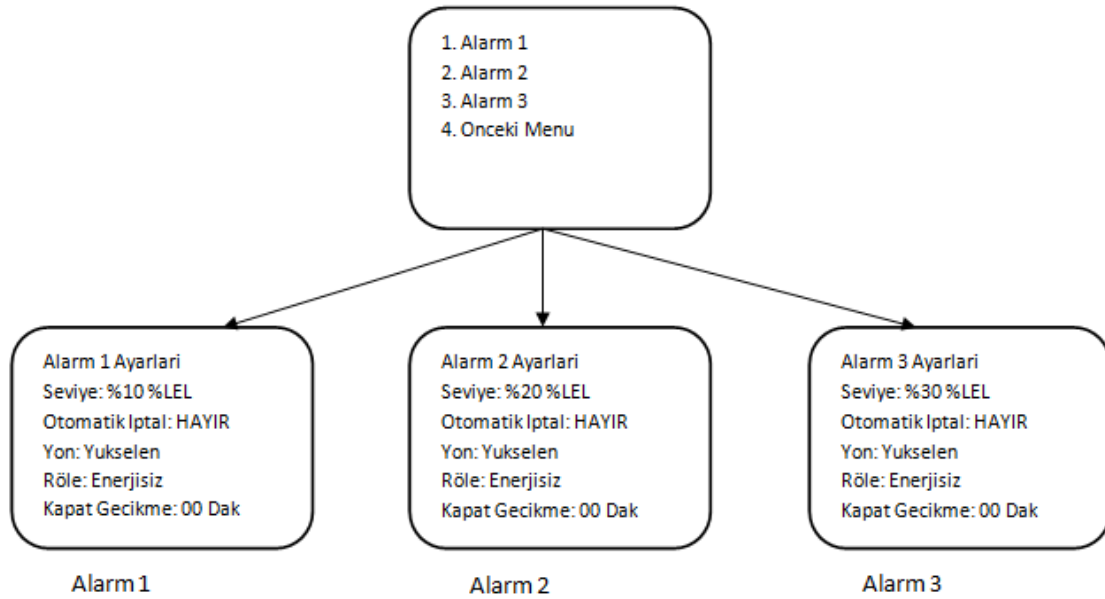
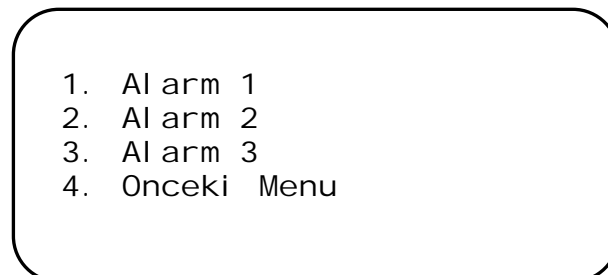

Diagram14: Alarm Ayarları menüsü adımları

Ana menüye girildiğinde ilk menü adımı Alarm Ayarları menüsüdür. Aşağı ve yukarı butonlarını kullanarak bu menü adımını seçiniz ve Enter butonuna basınız. Alarm ayarlama adımları görüntülenecektir:



Ayarlamak istediğiniz alarm seviyesini aşağı ve yukarı butonlarını kullanarak seçiniz. Ardından detayları görüntülemek için Enter butonuna basınız. Yeni bir ekran açılacak ve seçilen alarm seviyesi ile ilgili tüm detaylar görüntülenecektir. Değiştirilecek parametreler ekranda yanıp sönerek gösterilir.

Alarm 1 Ayarları
Seviye: 10 %LEL
Otomatik İptal: HAYIR
Yön: Yükselen
Röle: Enerjisiz
Kapatma Gecikmesi: 00 Dak

Alarm seviyesini belirlemek için seviyenin ilk rakamı yanıp söner. Bu durumda aşağı ve yukarı butonlarını kullanarak istenen değeri belirleyin. Rakam belirlendiğinde Enter butonuna basınız. Bu durumda daha sonraki rakam yanıp sönmeye başlar ve değer ayarlanmasını bekler. Tüm parametreler için değerler ayarlandığında Enter butonuna basınız. Tüm değişiklikler birlikte değerlendirilir. Değerler uygun ise ekranda “Basarılı” mesajı görülür ve değerler kaydedilir. Eğer alarm değerleri uyumsuz ise, örneğin alarm1 seviyesi alarm2’den daha yüksek bir seviyeye getirilmeye çalışılıyorsa ekranda “Gecersiz Değer” mesajı görülür ve değerler kaydedilmez.

Tüm alarm seviyeleri için aynı parametreler kullanılmaktadır. Eğer kullanıcı değerleri değiştirmese alarmlar fabrikada ayarlandıkları değerlerde çalışır. Ayarlanabilecek parametreler şunlardır:

Seviye: Alarm rölesinin çalışması için ölçüm seviyesinin ulaşacağı değeri belirler. Ölçülen gaz seviyesi bu değere ulaştığında alarm durumu oluşur ve ilgili alarm rölesi etkinleştirilir. Alarm seviyeleri alarm1’den başlayarak küçükten büyüğe doğru atanmalıdır.

Otomatik İptal: Rölelerin çalışma yöntemini belirler. EVET seçildiyse ölçüm seviyesi alarm seviyesinin altına düştüğünde alarmlar otomatik olarak kaldırılır. HAYIR seçildiyse röleler kilitlenecek ve kullanıcı tarafından resetlenmediği sürece etkin durumda kalacaktır.

Yön: Alarm seviyesinin ölçülen değer alçalışırken mi yoksa yükselirken mi dikkate alınacağını belirtir. Normal koşullarda patlayıcı gazlar ortamda bulunmadığı için çoğunlukla patlayıcı gazlar için Yükselen seçilir. Oksijen söz konusu olduğunda hem azalan hem de yükselen için alarm tanımlamak gereklidir.

Röle: Rölelerin özelliklerini belirlemek için kullanılabilir. Kullanılacağı yerlere ve senaryolara göre röleler Enerjili (NC) veya Enerjisiz (NO) kuru kontak olarak programlanabilir. Enerjili seçildiğinde röle normal çalışma sırasında da enerjiye sahip olur. Enerjisiz seçildiğinde röle yalnızca anahtarlama işlevini yerine getirirken enerjili olur.

Kapatma Gecikmesi (Kapat Gecikme): Rölelerin etkinleşmesi veya kapanması için belirli bir gecikme süresi tanımlanabilir. Bu fonksiyon işletme koşulları ve güvenlik kurallarına göre ayarlanmalıdır. Örneğin bazı işletmelerde alarma bağlı olarak etkinleştirilen havalandırma fanlarının; ölçüm seviyesinin alarm seviyesi altına düşmesinden sonra da çalışması istenir. Böyle durumlarda kapatma gecikmesi özelliği kullanılabilir. Kapatma gecikmesi yalnızca dakika biriminde tanımlanabilir.

Ayarlar

Kullanıcı tarih, şifre, dedektör adresi gibi dedektör parametrelerini Ayarlar menüsünü kullanarak ihtiyaçlarına uygun olarak değiştirebilir. Ana menüye girdikten sonra Ayarlar menüsü seçilmelidir. Ardından aşağıdaki adımlar görüntülenir:

1. Tarih ve Saat
2. Modbus Adresi
3. Analog Çıkışı
4. Ekran
5. Fonksiyonel Test
6. Önceki Menü

Ayarlar menüsündeki adımlar Diagram-15'te gösterilmiştir:

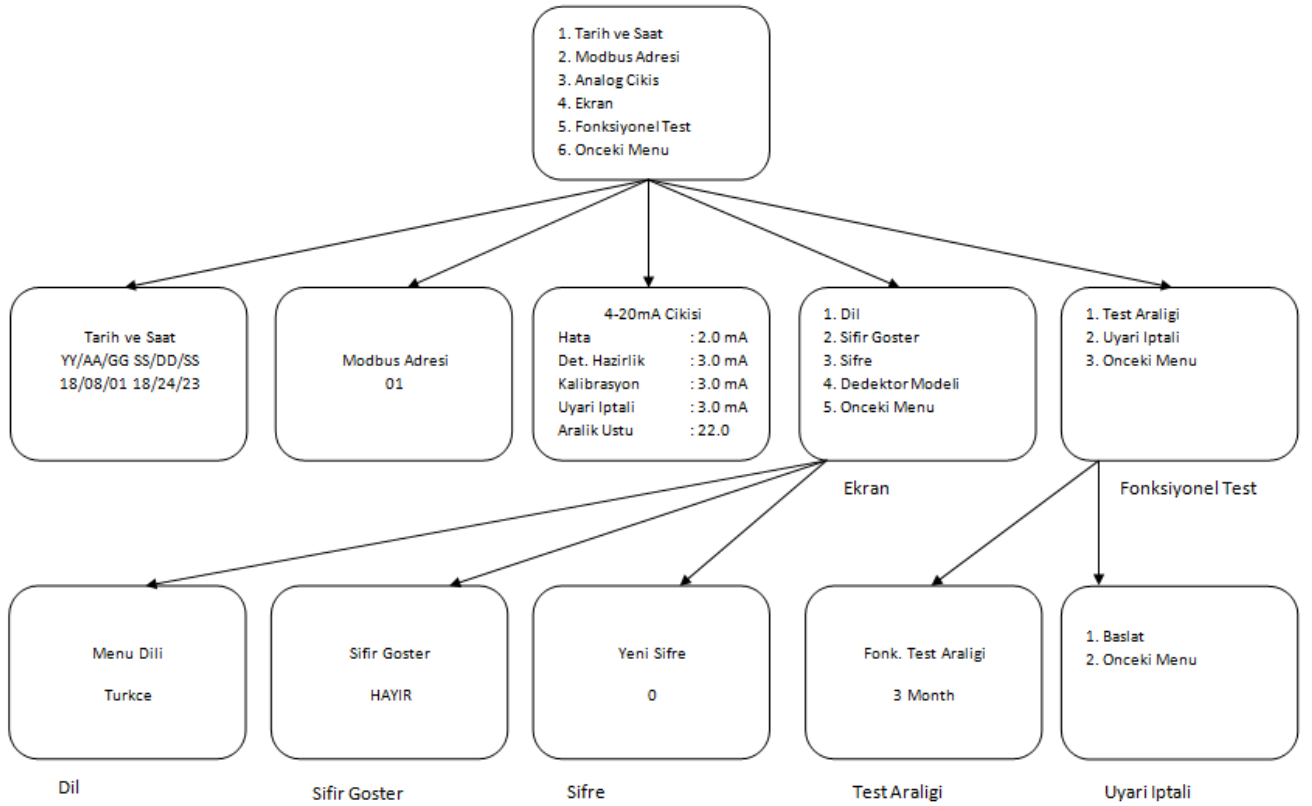

Diagram15: Ayarlar menüsü ve ilgili adımlar

Tarih ve Saat ayarlama

Tarih ve saati ayarlamak için Ayarlar menüsünden “Tarih ve Saat” adımı seçiniz ve Enter Butonuna basınız. Bu adım seçilince dedektör üzerinde tanımlı tarihi gösterilir:

Tarih ve Saat
YY/AA/GG SS/DD/SS
18/03/27 15/38/27

Ekranında ilk rakam yanıp sönmeye başlar. Bu durumda yukarı ve aşağı butonlarını kullanarak rakamlar ayarlanabilir. İstenen değer ayarlandığında Enter butonuna basınız. Bir sonraki hane yanıp sönmeye başlayacaktır. Bu şekilde tüm rakamları ayarlayınız. Son rakam da ayarlandıktan sonra Enter butonuna basınca ekran ayarlanan tarih ve saati kaydeder ve “Basarili” mesajı ile işlemin yapıldığını onaylar. Bu mesajdan sonra bir önceki menüye geri dönülür.

Modbus adresi değiştirme

Dedektörün Modbus adresini değiştirmek için Ayarlar menüsünden “Modbus Adresi” adımını seçiniz. RS485 Modbus haberleşmesinde dedektörler slave cihazlar kontrol paneli ise master cihazdır. Haberleşme çevriminde yer alan her bir dedektör başka bir adres kullanmalıdır. “Modbus Adresi” adımı seçildiğinde ekran dedektöre fabrikada verilen adresi gösterir:

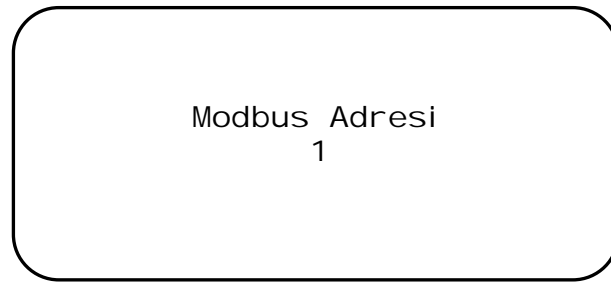

Adres rakamları yanıp sönmeye başlar. Adresi ayarlamak için aşağı ve yukarı butonlarını kullanınız. Rakam istenen değer ayarlandığında Enter butonuna basınız. Sıradaki rakam yanıp sönmeye başlar. Tüm rakamlar istenen değere ayarlandığında Enter butonuna basınız. Adresin kaydedildiği “Basarili” mesajı ile teyit edilir ve bir önceki menü adımlarına geri dönülür. Eğer adresi değiştirmek istemiyorsanız ekran önceki menüye dönene kadar Enter butonuna basılı tutunuz.

Analog Çıkış Değerlerinin Ayarlanması

Kullanıcı dedektör çıkış seviyelerini değişik fonksiyonlar için ayarlayabilir. Ayarlamaları yapmak için Ayarlar menüsünden “Analog Cıkis” adımı seçilmelidir. Ekran ayarlanması mümkün olan durumları ve fabrikada ayarlandıkları değerleri gösterir:

4-20mA C i k i s i	
Hata	: 2.0 mA
Det. Hazi r l i k	: 3.0 mA
Kal i brasyon	: 3.0 mA
Uyari l p t a l	: 3.0 mA
Aral i k Ustu	: 22.0 mA

Bu değerler en baştan başlayarak sıra ile yanıp söner ve ayarlandıkça bir sonraki değer yanıp söner. Aşağı ve yukarı butonları kullanılarak istenen değerler ayarlanmalı ve Enter butonuna basılarak diğer duruma geçilmelidir. Dedektörün ilgili durumda verebileceği işaret seviyeleri önceden sınırlandırıldığı için bu sınırların dışında değerler atanamaz.

Ekran

Dedektör ekranının nasıl kullanılacağı ile ilgili değerler Ekran menü adımları kullanılarak değiştirilebilir. Ayarlar menüsünden Ekran adımı seçildiğinde aşağıdaki adımlar gösterilir:

1. Di l
2. Si fi r Goster
3. Si fre
4. Dedektor Model i
5. Onceki Menu

Dil

Dedektör ekranında Türkçe veya İngilizce dilleri kullanılabilir. Ekran dilini değiştirmek için Ayarlar menüsünden Ekran adımı seçilmelidir. Ardından Dil adımı seçilerek Enter butonuna basıldığında ekranda hâlihazırda ayarlanmış olan dil yanıp sönerek gösterilir. Bu sırada aşağı veya yukarı butonlarını kullanarak dili değiştiriniz ve onaylamak için Enter butonuna basınız. Ekranda seçilen dile göre “Basarili” veya “Successful” mesajı görüntülenir ve ekran bir önceki menüye döner.

Menu Di l i
Turkce

Sıfır Gösterme

Kullanıcı dedektörün düşük seviyeler için göstereceği ölçüm miktarında değişiklik yapabilir. Eğer “Sıfır Göster” ayarı HAYIR olarak ayarlandıysa, dedektör yaptığı ölçümleri olduğu gibi ekranda gösterir. Eğer “Sıfır Göster” ayarı EVET olarak seçildiyse dedektör 3 %LEL (veya ölçüm aralığına göre %3 ppm) seviyesine kadar ölçüm miktarını 0 (sıfır) LEL olarak gösterir. Ölçüm miktarı 3%LEL seviyesine ulaştığında ise artık ölçülen değeri olduğu gibi ekranda gösterir.

Si fi r Goster
HAYI R

Sıfır gösterme ayarını değiştirmek için Ayarlar menüsünden Ekran adımı ve ardından gösterilen menüden “Sifir Goster” adımı seçilmelidir. Ekranda EVET veya HAYIR seçeneği yanıp sönmeye başlar. Değeri değiştirmek için aşağı veya yukarı butonunu kullanınız ardından Enter butonuna basınız. Ekranda “Basarili” mesajı görülür ve bir önceki menüye dönlür.

Şifre

Dedektörün fabrikada ayarlanan şifresi “1234” dır. Kullanıcı isterse şifreyi deęiřtirebilir. Şifreyi deęiřtirmek için Ayarlar menüsünden Ekran adımı ve ardından “Şifre” adımı seçilmelidir. Ekranda yeni şifrenin ilk rakamı yanıp sönmeye başlar. Rakamları ařaęı ve yukarı butonlarını kullanarak istedięiniz deęere ayarlayınız ve Enter butonun basarak onaylayınız. Ekran bir sonraki rakama geçerek tüm rakamları ayarlamanızı saęlar.



Şifre 4 (dört) haneli olmalıdır ve haneler tek tek ayarlanmalıdır. Tüm rakamlar ayarlandığında Enter butonuna basınız. Ekranda “Basarili” mesajı görülür ve yeni şifre kaydedilir. Kullanıcı bundan sonra bu şifreyi kullanmalıdır ve şifreyi asla unutmamalıdır. Şifre unutulduğunda şifrenin kurtarılabilmesi için dedektörün Prosense servisine gönderilmesi gereklidir.

Dedektör modeli

Bu menü adımı dedektörün modelini belirlemek için kullanılır. Eęer ekran modülü varsa dedektör PQD, ekran modülü yoksa PQN modeli olarak seçilmelidir. Bu menü adımı sadece üretim aşamasında kullanılır. Menü adımına girildiğinde ekranda seçili olan model gösterilir:

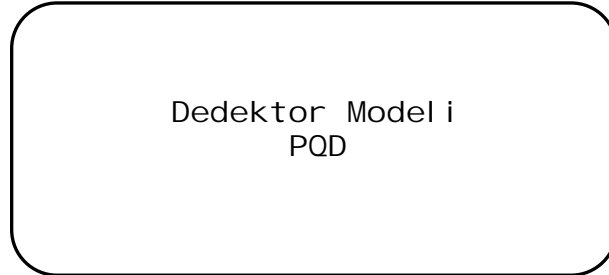

Ařaęı ve yukarı butonlarını kullanarak model deęiřtirilir:

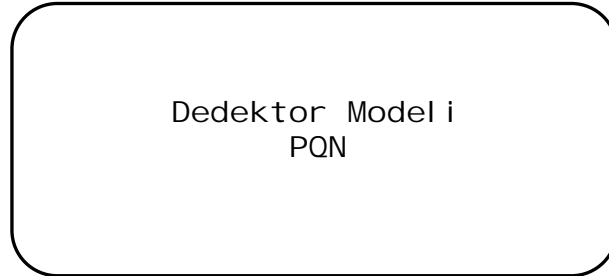

Eęer yanlış model seçilirse dedektörün çalışması ile ilgili bir sorun teşkil etmez ise de ekran modülü ile ilgili arızaların izlenememesi söz konusu olabilir. Bu nedenle bu ayar sahada deęiřtirilmemelidir.

Fonksiyonel Test

Dedektörlerin beklendiği gibi çalışmasının periyodik olarak kontrol edilmesi gereklidir. Kullanıcı bu kontrolleri fonksiyonel test adımları ile gerçekleştirebilir. Fonksiyonel testlerin hangi periyod ile yapılacağı ve bu test sırasında oluşacak uyarıların nasıl karşılanacağı ayarlanabilir. Fonksiyonel test parametrelerini ayarlamak için Ayarlar menüsünden Fonksiyonel test adımı seçilmelidir. Ekranda bu menünün adımları gösterilir:

1. Test Aralığı
2. Uyarı İptali
3. Önceki Menü

Test Aralığı

Test periyodunu değiştirmek için “Test Aralığı” adımı seçilmelidir. Ekranda tanımlı test periyodu ay olarak gösterilecek ve bu rakam ayarlamaya izin vermek amacıyla yanıp sönecektir. Aşağı ve yukarı butonlarını kullanarak periyodu istediğiniz değere ayarlayınız. Periyod 1 aydan kısa ve 3 aydan uzun olamaz.

Fonk. Test Aralığı
3 Ay

Ayarlama tamamlandığında Enter butonun basınız. Ekranda “Basarılı” mesajı görülür ve bir önceki menüye geri dönülür.

Uyarı İptali

Kullanıcı fonksiyonel test sırasında oluşacak uyarı ve alarmları normal ölçüm olarak görmek istemezse uyarı iptalini başlatarak test sırasında normal çalışma rutinini sürdürebilir. Eğer istenirse bu sırada oluşacak uyarı ve alarmlar da normal çalışmada ölçülmüş değerler olarak dedektörden alınabilir. Bu ayarları yapmak için Ayarlar menüsünden Fonksiyonel test seçildikten sonra “Uyarı İptali” adımı seçilmelidir. Ekran dedektörün o sıradaki ayarını gösterecektir. Eğer Uyarı iptali etkin değilse “Baslat” etkin ise “Kapat” adımları görüntülenir. Uyarı iptalini başlatmak için “Baslat” adımını seçerek Enter butonun basınız. Ekranda “Basarılı” mesajı görülür ve bir önceki menüye geri dönülür.

1. Baslat
2. Önceki Menü

Uyarı iptali hâlihazırda etkin ise iptal etmek için “Kaldır” seçeneğini seçerek Enter butonuna basınız. Ekranda “Basarili” mesajı görülür ve bir önceki menüye geri dönülür.

1. Kal di r
2. Önceki Menü

Bilgi Menüsü

Bilgi menüsü ile dedektör ve yapılan ölçümler ve kaydedilen olaylar hakkında detaylı bilgilere ulaşılabilir. Bilgi menüsü adımları Diagram-16 üzerinde gösterilmiştir.

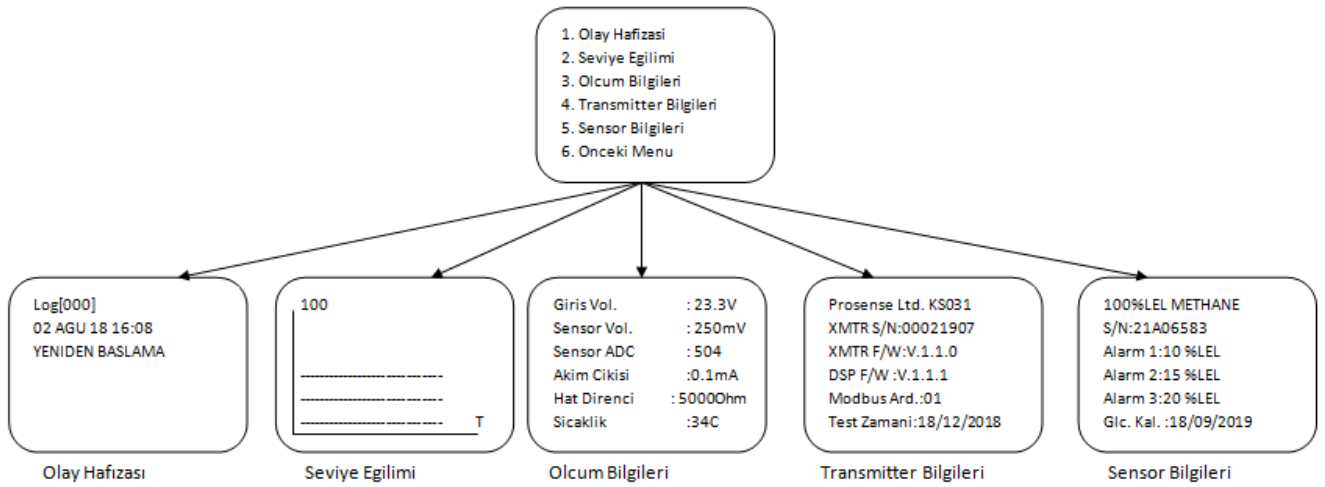

Diagram16: Bilgi menüsü adımları Transmitter ve DSP

Olay Hafızası

Dedektör çalışmaya başladığından itibaren gerçekleşen olayları kaydeder. Olay hafızası 250 kayıtlı sınırlıdır. Olay kayıtlarını görüntülemek için Bilgi menüsünden “Olay Hafızası” adımı seçilmelidir. Dedektör olayları ekranda gösterir:

Log[025]
08 KAS 18 11:08
ALARM AL1

Ekranda bir olay görüntülenir. Aşağı ve yukarı butonlarını kullanarak kaydedilen olayları görmek mümkündür.

Seviye Eğilimi

PQ serisi dedektörler ölçüm miktarını sürekli olarak kaydettiği için istenirse son sekiz saate ilişkin bilgileri bir grafik üzerinde gösterebilir. Böylece ortamdaki gaz miktarının hangi aralıklarda bulunduğu gözlemlenebilir:

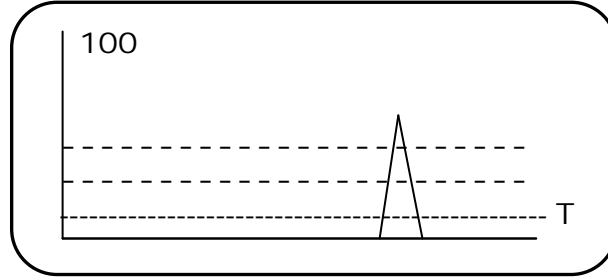

Seviye eğilimini görüntülemek için Bilgi menüsünden “Seviye Eğilimi” adımı seçilmelidir. Dedektör ekranında bilgileri grafik olarak gösterir. Menüye geri dönmek için ekran değişene kadar Enter butonuna basılmalıdır.

Ölçüm Bilgileri

Dedektör üzerinde bulunan giriş ve çıkışı işaretlerini kontrol edebilmektedir. Bu değerleri ayrıntıları ile görmek için Bilgi menüsünden “Olcum Bilgileri” adımı seçilmelidir. O sırada ölçülen değerler ekranda gösterilir:

Gi ri s Vol .	: 23. 3V
Sensor Vol .	: 2506mV
Sensor ADC	: 504
Aki m Ci ki si	: 4mA
Hat Di renci	: 300 Ohm
Si cakl i k	: 34C

Bilgi menüsüne geri dönmek için Enter butonuna ekran değişinceye dek basılı tutunuz.

Transmitter Bilgileri

Dedektör ana kartı ile ilgili bilgileri görüntülemek ve kart üzerindeki firmware sürümünü görmek için Bilgi menüsünde “Transmitter Bilgileri” adımı seçilmelidir. Ekranda ana karta ilişkin bilgiler, firmware seviyesi, Modbus adresi ve fonksiyonel test zamanına ilişkin bilgiler görülür:

Prosense Ltd. KS031
XMTR S/N: 00021907
XMTR F/W: V. 1. 1. 0
DSP F/W : V. 1. 1. 1
Modbus Adr. : 01
Test Zamani : 18/12/2018

Menüye geri dönmek için ekran değişene dek Enter butonuna basılı tutunuz.

Sensör Bilgileri

Sensör ile ilgili bilgileri görmek için Bilgi menüsünden “Sensör Bilgileri” adımını seçiniz. Sensöre ilişkin bilgiler ekranda görüntülenir:

100%LEL METAN
S/N: 21A06583
Alarm 1: 10
Alarm 2: 15
Alarm 3: 20
Cal . Due: 18/09/2019

Menüye geri dönmek için ekran değişene dek Enter butonuna basılı tutunuz.

Test Menüsü

Kullanıcı dedektör fonksiyonlarını veya bileşenlerini test edebilir. Test menüsü adımları Diagram 17 üzerinde gösterilmiştir.

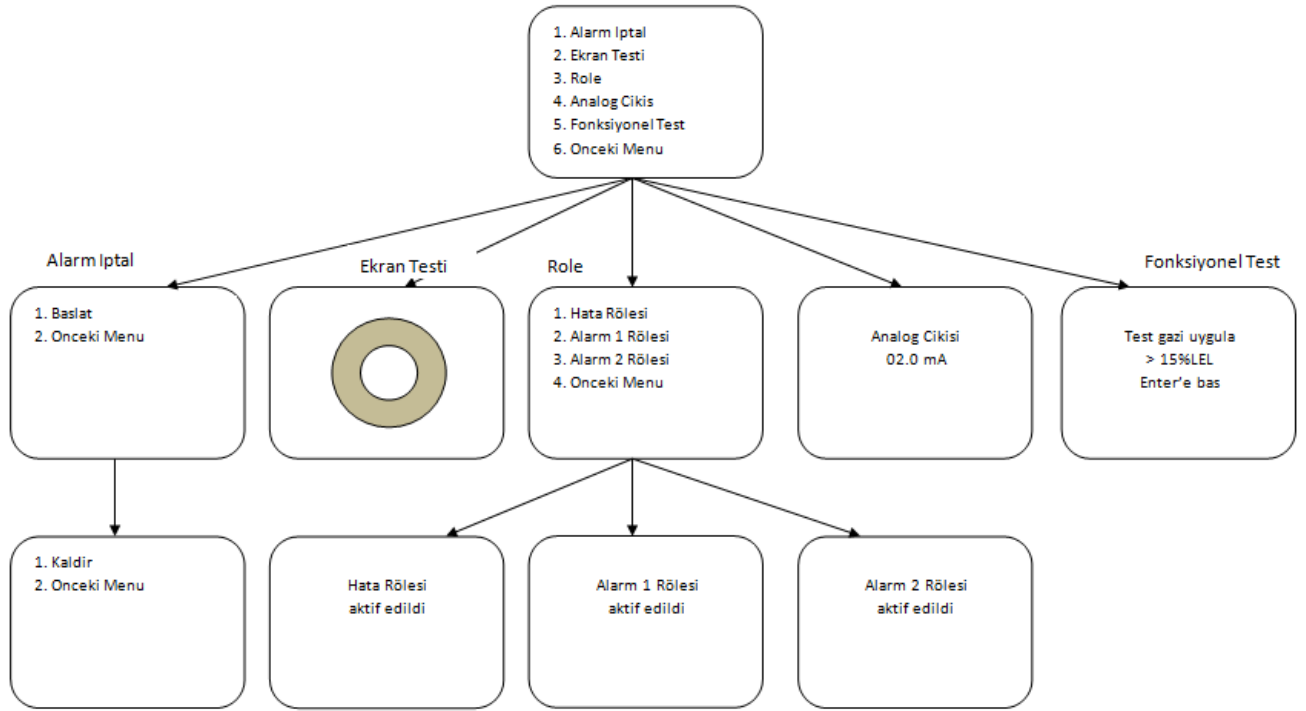

Diagram17: Test menüsü adımları

Herhangi bir test adımını çalıştırmak için ana menüden Test adımını seçiniz. Yürütülebilecek testler ekranda gösterilir:

1. Alarm İptal
2. Ekran
3. Role
4. Analog Çıkış
5. Fonksiyonel Test
6. Önceki Menü

Ekrandaki testlerden uygulamak istediğinizi seçerek Enter butonuna basınız.

Alarm İptali

Kullanıcı dedektör testlerini yürütürken oluşacak alarmları normal çalışma koşullarını etkilememek amacıyla kapatabilir. Test menüsündeki alarm iptali fonksiyonu etkinleştirilirse testler sırasında dedektör kısıtlanmış seviyede çıkış işareti üretecektir. Fabrika ayarlarına göre bu işaret 3mA seviyesindedir ve kullanıcı bu seviyeyi de ayarlar menüsü yardımıyla değiştirebilir. Alarmları iptal etmek için Test Menüsünden “Alarm İptali” adımını seçiniz. Ekranda “Baslat” seçeneği yanıp sönecektir. Bu adımı seçerek Enter butonuna basınız. Ekranda “Basarili” mesajı görülür ve dedektör 3mA çıkış işareti verir:

1. Baslat
2. Önceki Menü

Kullanıcı testleri tamamladıktan sonra normal çalışma moduna dönmek için alarm iptali fonksiyonunu kaldırmalıdır. Test menüsünden “Alarm İptali” adımı seçildiğinde bu kez “Kaldır” seçeneği yanıp sönecektir. Bu seçenek işaretlenip Enter butonun basılınca ekranda “Basarili” mesajı görülür ve dedektör normal çalışma moduna geri döner.

1. Kaldır
2. Önceki Menü

Ekran Testi

Dedektör ekranını test etmek için Test menüsünden “Ekran Testi” adımını seçiniz. Enter butonuna basılınca dedektör grafikler çizerek ekranı test edecektir. Test tamamlandığında ekran Test menüsüne geri döner.

Röle testleri

Röleler yalnızca röle kartı takılmış dedektörlerde mevcuttur. Kullanıcı rölelerin çalışıp çalışmadığını kontrol etmek için röle testlerini kullanabilir. Testleri başlatmak için Test menüsünden “Role” adımı seçilmelidir. Her bir röle için testleri yürütmek amacıyla seçenekler ekranda sunulur:

1. Hata Rol esi
2. Alarm 1 Rol esi
3. Alarm 2 Rol esi
4. Önceki Menü

Hata rölesini test etmek için “Hata Rolesi” adımı seçerek Enter butonuna basınız. Dedektör hata rölesini etkinleştirir ve durumu ekranda belirtir:

Hata Rol esi
akti f edi l di

Röleyi pasif hale getirmek ve bir önceki menüye dönmek için Enter butonun basılı tutunuz. Eğer alarm röleleri seçilerek Enter butonuna basılırsa dedektör ilgili alarm rölesini etkinleştirir ve durumu ekranda belirtir:

Al arm 1 Rol esi
akti f edi l di

Röleyi pasif hale getirmek ve bir önceki menüye dönmek için Enter butonun basılı tutunuz.

Analog Çıkış testi

Analog çıkışı test etmek için Test menüsünden “Analog Cıkis” adımı seçilmelidir. Test için analog çıkıştan alınması istenen akım seviyesini ayarlamak için Ekranda akım seviyesi yanıp söner. Aşağı ve yukarı butonlarını kullanarak her bir haneyi tek tek ayarlayarak Enter butonuna basınız.

Anal og Output
02. 0 mA

İşaret seviyesinin son hanesi de ayarlanıp Enter butonun basılınca ekranda bu kez analog çıkışa dedektör tarafından verilen akım seviyesi gösterilir. Bu sırada ekran ayarlama ekranı ile aynıdır ancak akım seviyesi yanıp sönmemektedir. Akım seviyesini normal haline döndürmek ve bir önceki menüye dönmek için Enter butonuna basılı tutunuz.

Fonksiyonel Test

Fonksiyonel test yapmadan önce bunun ile ilgili parametreleri Ayarlar menüsünden ayarlayınız. Fonksiyonel testi başlatmak için dedektör normal durumda bulunmalı ve temiz havada olmalıdır. Dedektör hata veya alarm durumundaysa fonksiyonel test çalıştırılmaz.

Fonksiyonel testi başlatmak için Test menüsünden “Fonksiyonel Test” adımını seçiniz. Ekranda test için gaz uygulamanızı isteyen bir bildirim görürsünüz:

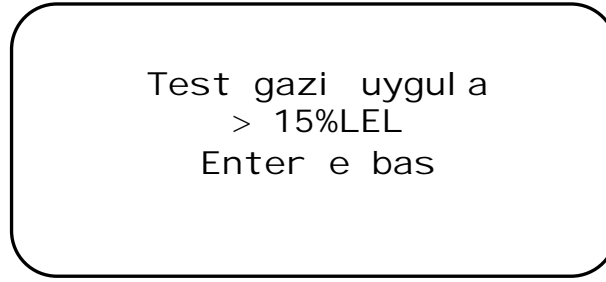

Testi başlatmak için gerekli gaz uygulanmalı ve Enter butonuna basılmalıdır. Ekran ölçüm detaylarını gösterirken test yapıldığını ve gazın uygulanması gereken süreyi geriye doğru sayarak gösterir. Gaz 30 saniye boyunca uygulanmalıdır:

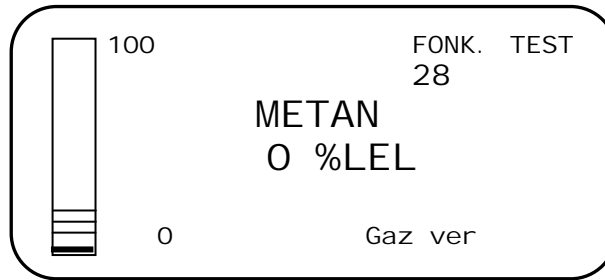

Test boyunca dedektör alarmları iptal eder ve üzerindeki Hata LED'i yanar. Bu sırada analog akım çıkışından 2mA akım alınır. Süre tamamlandığında ekranda gazın kesilmesini isteyen bir uyarı görülür.

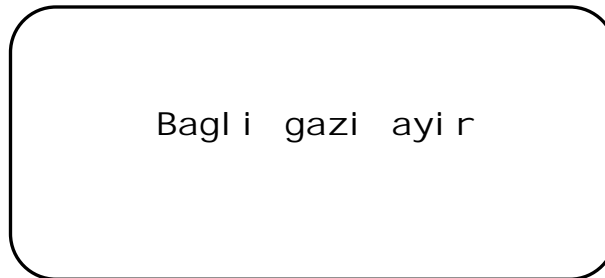

Dedektör yeniden ölçüm ekranına geçer ve tekrardan geriye doğru sayarken ölçüm miktarını ekranda gösterir:

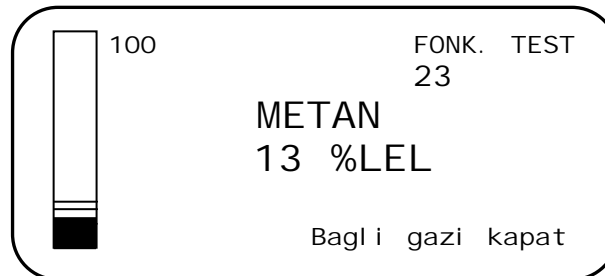

Geri doğru sayım sona erdiğinde dedektör test sonuçlarını ekranda görüntüler:

Baslangıç Konst. :
0%LEL
Tepe Konst. :
24%LEL
Son Konst. :
0%LEL
Test Sonucu OK!

Eğer test başarısız olursa bu durumda ekranda gösterilir:

Baslangıç Konst. :
0%LEL
Tepe Konst. :
24%LEL
Son Konst. :
0%LEL
Test Sonucu KALDI

Böyle bir durumda dedektör kontrol edilmeli ve kalibrasyon yapılmalıdır. Test tamamlandıktan sonra ekran Test menüsüne geri döner.

Kalibrasyon

Dedektörün düzgün çalışmasını sağlamak için periyodik olarak kalibrasyon yapılması önerilir. Prosense PQ serisi gaz dedektör kalibrasyonu, sıfır(zero) ve ölçüm (span) kalibrasyonu olarak iki adım içerir. Zero ve Span kalibrasyonu istendiği zaman ayrı ayrı yapılabilir. Prosense önce zero kalibrasyonu ve ardından span kalibrasyonu yapılmasını önerir. Dedektör, kalibrasyondan önce en az 4 saat boyunca çalışır durumda olmalı ve dengeli koşullarda tutulmalıdır. Sıfır kalibrasyon infrared sensörler için Azot-N2 gazı kullanılarak ve diğer sensörler için temiz hava (kuru hava) ile yapılmalıdır. Zero işlemi sırasında kullanılacak gaz dedektöre 60 saniye boyunca uygulanmalıdır. Span kalibrasyonu, gerekli hassasiyeti elde edebilmek için infrared sensörleri için Azot-N2 ile dengelenmiş gazlar kullanılarak ve diğer sensörler için Oksijen-O2 ve Azot-N2 ile dengelenmiş gazlar ile yapılmalıdır. Kalibrasyon için uluslararası izlenebilirliğe sahip gazlar kullanılmalıdır.

Dedektör kalibrasyonu sırasında uygun özellikleri taşıyan gaz tüpleri, gazı dedektöre sabit bir akış hızında verebilmek için regülatör ve Prosense kalibrasyon başlığı kullanılmalıdır. Önerilen gaz akış hızları tabloda verilmiştir:

Gaz	Akış hızı (Litre / Dakika)
Sıfırlamak için temiz hava veya Azot-N2	0.5 - 1.0
Yanıcı - patlayıcı (Pelistör)	0.5 - 1.0
O2	0.5 - 1.0
H2S	0.5 - 1.0
CO	0.5 - 1.0
H2	0.5 - 1.0
Yanıcı - patlayıcı (infrared)	0.5 - 1.0
CO2 (infrared)	0.5 - 1.0

Tablo 12: Kalibrasyon sırasında gerekli gaz akış hızları

Eğer ortamda algılanacak gazlardan bulunma olasılığı varsa Zero kalibrasyonu sırasında temiz hava tüpü kullanılmalıdır (20.9%Vol Oksijen). Eğer ortamda algılanacak gaz bulunmadığı biliniyorsa sıfır (zero) kalibrasyonu için ortam hazası da kullanılabilir. Dedektör kalibrasyonunu yapabilmek için PQN serisinde el terminali ve PQD serisinde dedektör üzerindeki ekran kullanılarak ana menüye girmek gereklidir. Enter butonuna basıldığında ekranda şifrenin girilmesi istenir:



Dedektöre fabrikada verilen şifre "1234"tür. Eğer kullanıcı şifreyi değiştirdiyse menüye girmek için bu şifre kullanılmalıdır. Şifrenin her bir hanesi tek tek aşağı ve yukarı butonları kullanılarak

ayarlanmalı ve ardından Enter butonuna basılmalıdır. Ekran otomatik olarak bir sonraki haneye geçerek değerin ayarlanmasını bekler. Ayarlanan haneler dedektör tarafından gizlenir. Tüm haneler ayarlandığında Enter butonuna basılmalıdır:



Yanlış şifre girilirse, dedektör ölçüm gösterme ekranına geri döner. Şifre doğru ise ekranda menü adımları görülür:

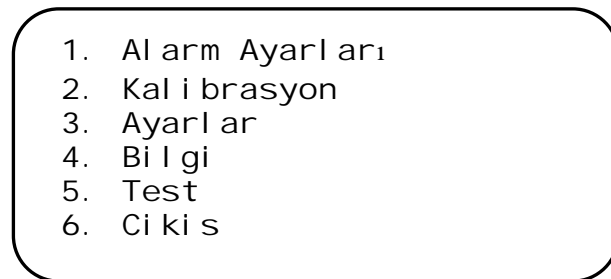

“Kalibrasyon” adımını seçerek Enter butonuna basınız. Ekranda kalibrasyon adımları görülür:

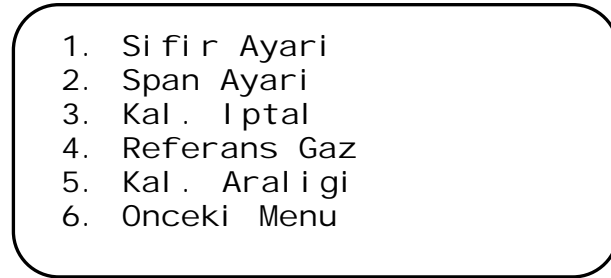

Kalibrasyona başlamadan önce kalibrasyon periyodu ve kalibrasyonda kullanılacak gaz ayarlarının yapılması daha uygun olur. Kalibrasyon menüsü Diagram18’de verilmiştir.

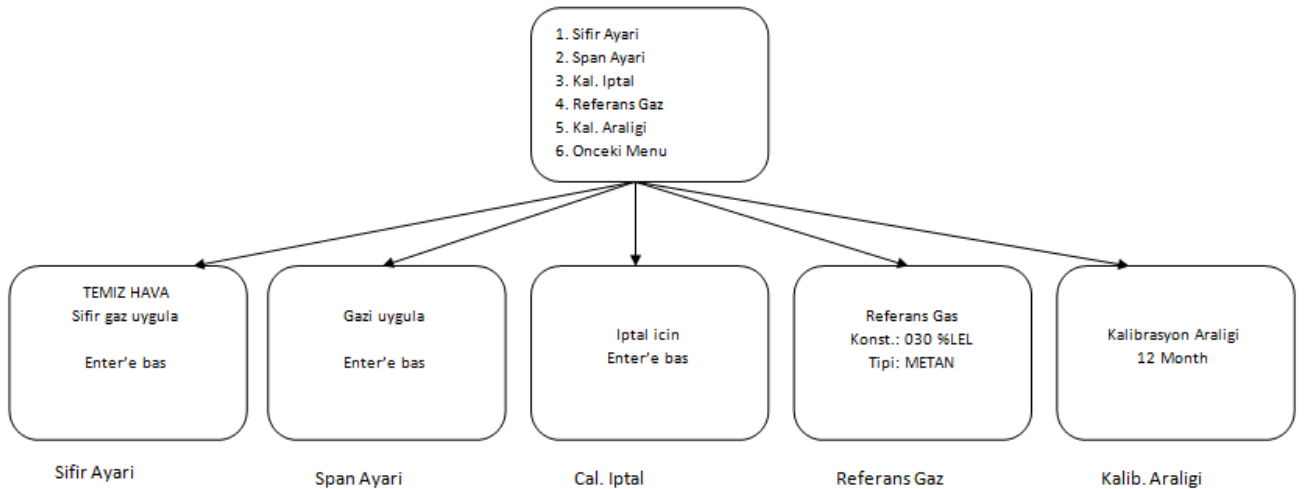
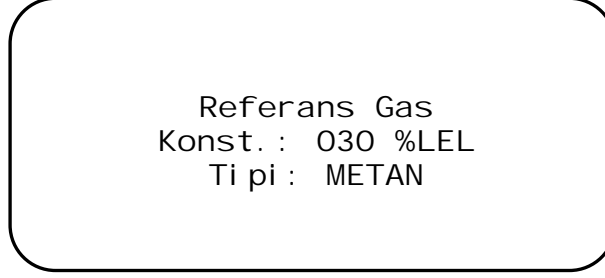

Diagram18: Kalibrasyon menü adımları

Referans Gaz

Kalibrasyon sırasında uluslararası izlenebilirlik sertifikasına sahip kalibrasyon gazları kullanılmalıdır. Kullanılacak gazın tipi ve yoğunluğu kalibrasyona başlamadan önce dedektöre girilmelidir. Aksi halde dedektör üzerinde kayıtlı bulunan verileri kullanarak kalibrasyon yapmaya çalışır ve bu hatalara neden olabilir. Referans gaz bilgilerini görmek veya değiştirmek için ana menüden Kalibrasyon adımı ve ardından Referans Gaz adımı seçilmelidir. Fabrikada ayarlanan değerler (% 30 LEL – METAN) ekranda görülür:



Gaz derişimini belirten rakam yanıp söner. Aşağı ve yukarı butonlarını kullanarak her bir hane istenen değere ayarlanmalı ve Enter butonuna basılmalıdır. Gaz derişimi ayarlanıp Enter butonuna basılınca gaz tipi yanıp sönmeye başlar. Aşağı ve yukarı butonları yardımıyla kalibrasyonda kullanılacak gaz tipi seçilmelidir. Seçim tamamlandığında Enter butonuna basarak değerleri kaydedilmelidir. Ekranda “Basarili” mesajı görülür ve kalibrasyon menüsüne geri dönülür.

Kalibrasyon Aralığı

Kalibrasyon için belirlenen periyod dedektör üzerinde ayarlanırsa dedektör bir sonraki kalibrasyon tarihine yaklaşıldığında kullanıcılara durumu bildirir. Kalibrasyon süresi geçtiğinde hata durumuna geçer. Prosense, dedektörlerin 6 aylık periyotlarla kalibrasyonunun yapılmasını önerir. Fabrika ayarlarında kalibrasyon aralığı 12 veya 6 ay olarak tanımlanmıştır. Kullanıcı bu değeri 3 ila 12 ay arasında bir değere ayarlayabilir. Kalibrasyon aralığını belirlemek için Kalibrasyon menüsünden “Kal. Araligi” adımı seçilmelidir. Ekranda kalibrasyon aralığı görüntülenir ve belirlenen süre yanıp söner. Aşağı ve yukarı butonlarını kullanarak değeri değiştirilip Enter butonuna basılarak değer kaydedilmelidir:

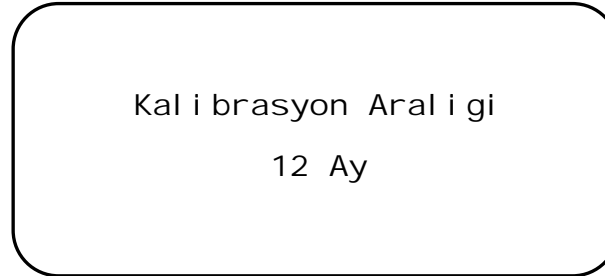

Ekranda “Basarili” mesajı görülür ve kalibrasyon menüsüne geri dönülür.

Sıfır Ayarı (Zero kalibrasyonu)

Dedektörün algılanması hedeflenen gaz ortamda yokken vermesi gereken işaret seviyesini ayarlamak için sıfır ayarı kullanılır. Sıfır ayarı yapmak için Kalibrasyon menüsünden “Sıfır Ayari” adımı seçilmelidir. Dedektör, sıfır kalibrasyonuna başlamak için onay ister:

TEMI Z HAVA
Si fi r gaz uygul a
Enter e bas

Enter butonun basılınca “Basarili” mesajı görülür ve dedektör kısa bir süre için ölçüm ekranını görüntüler:

KALI BRASYON
METAN
0 %LEL
20C 27 MAR 16: 58

Ardından sıfır ayarını yapmak için 1 dakika bekler bu sırada 60 ‘dan geri doğru sayar:

Si fi r Ayari
45

Bu sırada sıfır ayarı yapılması için dedektöre temiz hava sağlanmalıdır. Eğer dedektör infrared sensör kullanıyorsa sıfırlama işlemi için azot (%99,9 N2) gazı, diğer sensörler için temiz hava (%20,9 O2 %79,1 N2) kullanılmalıdır. Eğer ortam havasının temiz olduğu teyit edilebiliyorsa, infrared dışındaki sensörlerin sıfırlama işlemi için kullanılabilir. Dedektör sıfırlama işlemini otomatik olarak yapar. Sıfır ayarı tamamlandığında ekran kalibrasyon menüsünden çıkarak yeniden ölçüm bilgilerini gösterir.

Span Ayarı (Span kalibrasyonu)

Dedektörün algılanması hedeflenen gaza vermesi gereken tepki ve işaret seviyesini ayarlamak için span ayarı kullanılır. Span ayarı yapmak için Kalibrasyon menüsünden “Span Ayari” adımı seçilmelidir. Bu sırada span ayarı yapmak için kullanılacak gaz hazırlanmalı ve dedektörün sensör başlığına regülatör ve kalibrasyon başlığı yardımıyla verilmelidir. Dedektör, span kalibrasyonuna başlamak için onay ister:

Gazi uygul a
Enter e bas

Kalibrasyonu başlatmak için Enter butonuna basılmalıdır. Ekranda “Basarili” mesajı görülür ve 60 saniye geri doğru sayılır:



Bu sırada dedektöre span gazı uygulanmaya devam edilmelidir. Dedektör otomatik olarak span seviyesini ayarlar. Geri sayım tamamlandığında dedektör menü adımlarında çıkarak ölçüm ekranına geri döner. Bu durumda dedektöre gaz uygulandığı için alarmlar etkinleşebilir.

Kalibrasyon İptali

Kullanıcı herhangi bir nedenle kalibrasyonu iptal edebilir. Kalibrasyonu iptal etmek için kalibrasyon menüsünden “Kal. İptal” adımı seçilmelidir. Ekranda iptal işlemi için onay sorulur:

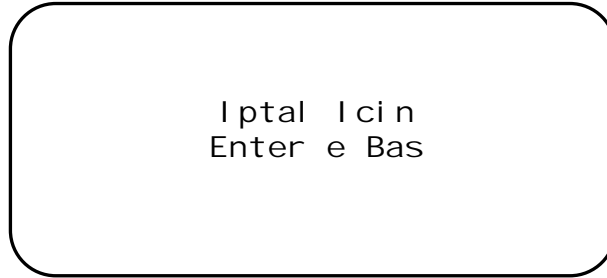

Enter butonun basılınca kalibrasyonun iptal edildiği mesajı görülür ve dedektör kalibrasyon menüsüne geri döner. Kalibrasyon iptal edildiğinde dedektör üzerinde kayıtlı bulunan kalibrasyon değerleri kullanılır.

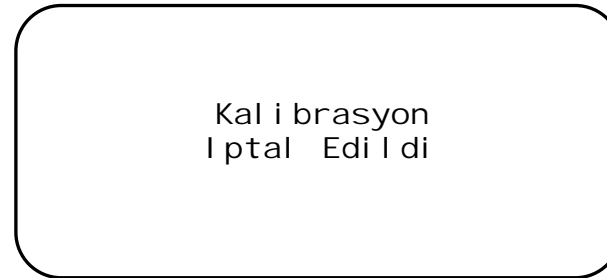

Bakım

Proaktif Bakım:

Yanıcı ve zehirli gazlar dâhil olmak üzere tüm gaz dedektörleri, EN 60079-29-2 endüstri standardı uyarınca her üç ila altı ayda bir fonksiyonel test ve kalibrasyon kontrolünden geçirilmek zorundadır. Test sonuçları ve kalibrasyon raporları bakım dosyalarında saklanmalıdır.

Sensör Ömrü:

Pelistör sensörlü patlayıcı gaz dedektörleri, silikon, sülfidler, klor, kurşun, halojenli hidrokarbonlar gibi zehirli ve kaplayıcı maddelerden zarar görebilirler. Pelistör sensörün ömrünü korumak için dedektörler bu tür malzemelere maruz bırakılmamalıdır. Sensörler zehirlenmelere karşı korumalıdır. Tipik bir pelistör sensör ömrü kullanım koşullarına ve ortamdaki zehirli ve kaplayıcı malzemelere bağlı olarak 48-60 ay kadardır. Infrared yanıcı gaz sensörleri bu tür zehirlenmelerden etkilenmez ve daha uzun çalışabilir.

Elektrokimyasal (EEC) sensörlerin ömürleri kullanıldıkları uygulamalara, maruz kaldıkları gaz oranlarına ve sıklığına göre değişir. Normal çalışma koşullarında oksijen ve zehirli gaz sensörlerinin ömrü 2 yıldır.

Servis

Önemli: Tüm servis işlemleri (sensör, sinter, sensör başlığı değiştirme), ürüne ilişkin teknik detaylara dayalı özel adımlar gerektirdiğinden Prosense tarafından eğitilmiş servis yetkilisi tarafından yapılmalıdır.

Pil

Dedektör ana kartı üzerinde, ölçüm bilgilerini ve olay kayıtlarını elektrik kesintilerine karşı korumak amacıyla bir pil (3.3V, 10mA) kullanılmaktadır. Bu pilin dedektörün ölçüm işlemi yapması ile ilgili bir işlevi yoktur ve dedektöre enerji sağlamaz. Dedektörün ömrü boyunca yerinde kalması gereklidir.



Pili hiçbir zaman yuvasından çıkarmayınız ve değiştirmeyiniz!

Sensör Değişirme:

Yanıcı gazları algılamak için kullanılan Infrared veya Pelistör, zehirli gazları algılamak için kullanılan Elektrokimyasal sensörlerin yer aldığı sensör başlıkları belirli servis paröalarına sahiptir. Sensörler sensör başlığı içine laboratuvar koşullarında özel olarak monte edildiği için sensör ömrü dolduğunda sensör değişimi için dedektörler Prosense teknik servisini tarafından incelenerek sensörleri değişimi ve sonrası için gerekli adımlar belirlenmelidir.

Pellistor sensör:

Pellistor sensör montajının içerdiği teknik kurallar nedeniyle pelistor sensörler sahada değiştirilemez. Sensör değişimi için Prosense servisine başvurulmalı veya sensör başlığının değiştirilmesi yolu tercih edilmelidir.

Elektrokimyasal sensör:

Elektrokimyasal sensör sensör başlığı içindeki sensör kartına sabitlenmiştir ve sensör ömrü dolduğundan sensör değiştirilebilir. Sensör değiştirme için aşağıdaki adımlar izlenmelidir:

- 1- Dedektör kablosunu panel ve güç kaynağı tarafından ayırarak dedektörün enerjisini kesiniz.
- 2- 3 Numaralı alyan anahtarını kullanarak sensör başlığı kapağını sabitleyen setskuru gevşetiniz.
- 3- Sensör başlığı kapağını çevirerek çıkarınız.
- 4- Sensör başlığı kapağı üzerinde bulunan sinteri kontrol ederek hava akışını engelleyecek bir durum olmadığından emin olunuz. Eğer sinter ile ilgili bir sorun varsa "Sinter Değiştirme" bölümündeki adımları izleyiniz.
- 5- Elektrokimyasal sensör modülünü sensör kartından çıkarınız.
- 6- Sensör kartını kontrol ederek, kart üzerinde herhangi bir kalıntı veya hasar olmadığından emin olunuz. Elektrokimyasal sensörler içinde yer alan sıvılar herhangi bir kaçak durumunda elektronik kartı onarılamayacak derecede bozabilir. Herhangi bir kaçak gözlediyseniz sensör başlığını değiştirmeniz gerekebilir, Prosense servisine başvurunuz.
- 7- Yeni sensörü sensör kartı üzerine takınız ve kartı koruması ile birlikte sensör başlığına yerleştiriniz.
- 8- Sensör başlığı kapağını takınız ve setskuru sıkarak sabitleyiniz.
- 9- Dedektöre enerji vererek, sensörün dengelenmesi için en az 4 saat bekleyiniz.
- 10- Dedektör 4 saat çalıştıktan sonra dedektör kalibrasyonunu yapınız.

Infrared Sensör:

Infrared sensör, sensör başlığı içindeki sensör kartına sabitlenmiştir ve herhangi bir arıza durumunda değiştirilebilir. Sensör değiştirme için aşağıdaki adımlar izlenmelidir:

1. Dedektör kablosunu panel ve güç kaynağı tarafından ayırarak dedektörün enerjisini kesiniz.
2. 3 Numaralı alyan anahtarını kullanarak sensör başlığı kapağını sabitleyen setskuru gevşetiniz.
3. Sensör başlığı kapağını çevirerek çıkarınız.
4. Sensör başlığı kapağı üzerinde bulunan sinteri kontrol ederek hava akışını engelleyecek bir durum olmadığından emin olunuz. Eğer sinter ile ilgili bir sorun varsa "Sinter Değiştirme" bölümündeki adımları izleyiniz.
5. Infrared sensör modülünü sensör kartından çıkarınız.

6. Yeni sensörü sensör kartı üzerine takınız ve kartı koruması ile birlikte sensör başlığına yerleştiriniz.
7. Sensör başlığı kapağını takınız ve setskuru sıkarak sabitleyiniz.
8. Dedektöre enerji vererek, sensörün dengelenmesi için en az 30 dakika bekleyiniz.
9. Dedektör en az 30 dakika çalıştıktan sonra dedektör kalibrasyonunu yapınız.

Sensör Kartı Değişirme:

Sensör kartının sahada değiştirilememektedir. Sensör kartının değiştirilmesi gerektiğinde Prosense servisine başvurunuz. Sahada değişiklik yapılması gerektiğinde, arızalı sensör kartı içeren sensör başlığını, içinde sağlam sensör kartı bulunan sensör başlığı ile değiştirebilirsiniz.

Sinter Değişirme:

Çevre koşulları nedeniyle sensör başlığı üzerinde bulunan sinter zamanla geçirgenliğini yitirerek dedektörün algılama performansını olumsuz etkileyebilir. Çoğunlukla zorlu koşullarda kullanılan dedektörlerde sinter üzerinde toz, çimento veya yağ birikmesi gibi nedenlerle sinter tıkanarak sensöre gaz ulaşmasını engeller. Bu tür durumlarda sinter değiştirilerek dedektör eski performansında kullanılabilir. Sinter gözle kontrol edilmeli ve gerekli ise aşağıdaki adımlar izlenerek değiştirilmelidir.

- 1- Dedektörün enerjisini kesiniz.
- 2- Sensör başlığı üzerinde bulunan setskuru uygun anahtarı kullanarak gevşetiniz.
- 3- Sensör başlığının kapağını çıkarınız.
- 4- Sinter sabitleyiciyi üzerinde bulunana iki delik aracılığıyla tutup, çevirerek çıkarınız.
- 5- Eski sinteri yuvasından çıkarınız.
- 6- Yeni sinteri yuvasına tam ve düzgün oturacak biçimde yerleştiriniz.
- 7- Sinter sabitleyiciyi üzerinde bulunana iki delik aracılığıyla tutup, çevirerek sinteri yuvasına sabitleyiniz.
- 8- İçinde temiz sinter bulunan sensör başlığı kapağını takınız.
- 9- Setskuru anahtarla sıkıştırınız.

Sensör Başlığı Değişirme:

Prosense sensör başlığı tümleşik ayrı bir parçadır ve sahada değiştirilebilir. Sensör başlığı içinde elektronik devre, sensör ve sinter bulunur. Kullanılan dedektöre uygun sensör başlığı Prosense 'e sipariş edilmeli ve dedektör için özel olarak hazırlanmalıdır. Sensör başlığını değiştirmek için aşağıdaki adımlar izlenmelidir.

- 1- Dedektörün enerjisini kesiniz.
- 2- Dedektör kapağını açınız.
- 3- Diagram 11' de gösterilen ana kart üzerindeki sensör bağlantılarını sökünüz.
- 4- Sensör başlığını bir bütün olarak dedektör gövdesinden çevirerek sökünüz.
- 5- Yeni sensör başlığını çevirerek dedektör gövdesine takınız ve iyice sabitleyiniz.
- 6- Sensör bağlantılarını ana karta takınız.
- 7- Dedektör kapağını kapatınız.
- 8- Dedektöre enerji veriniz.

- 9- Dedektörü en az dört saat temiz havada çalışır durumda bırakınız.
- 10- Dedektör kalibrasyonunu kontrol ediniz.

Dedektör Ana kartı değiştirme:

Prosense dedektör ana kartı dedektörle ilgili tüm tanım ve ayarları üzerinde barındırmaktadır. Bu yüzden dedektör ana kartı değiştirildiğinde tüm dedektör tanım ve ayarları yeniden yapılmalıdır. Ana kart değişimi yapılacak dedektörün seri numarası Prosense servisine bildirilerek kart sipariş edilmelidir. Kartı değiştirmek için aşağıdaki adımlar izlenmelidir:

- 1- Dedektör kablosunu panel ve güç kaynağı tarafından ayırarak dedektörün enerjisini kesiniz.
- 2- Dedektör kapağını açınız.
- 3- Ekran modülünü sabitlendiği yükseltmelerden çıkarınız (PQN modelinde ekran modülü bulunmaz).
- 4- Ana kart üzerinde bulunan dış bağlantıları, sensör ve ekrana giden iç bağlantılarını dikkatlice sökünüz. (detaylar için diagram-11'e bakınız)
- 5- Ana kartı dedektör gövdesine sabitleyen vidaları sökünüz.
- 6- Ana kartı sökünüz.
- 7- Yeni kartı yerine yerleştirip vidalayarak gövdeye sabitleyiniz.
- 8- Sensör ve ekrana giden iç bağlantı kablolarını dikkatlice takınız.
- 9- Güç, analog çıkış ve seri çıkış gibi dış bağlantı kablolarını doğru yerlere dikkatlice takınız.
- 10- Kontrol paneli veya güç kaynağı tarafından enerji vererek dedektörü çalıştırınız. Dedektör LEDlerini izleyerek "İlk Çalıştırma" bölümünde verilen adımlara göre durumu kontrol ediniz.
- 11- Dedektörün temiz havalı bir ortamda en az 4 saat çalışmasını sağlayınız.
- 12- Dedektör ayarlarını ve kalibrasyonunu kontrol ediniz.

PQD Dedektör Ekran Modülü değiştirme:

Prosense PQD Ekran modülü aşağıdaki adımlar izlenerek değiştirilebilir:

- 1- Dedektör kablosunu panel ve güç kaynağı tarafından ayırarak dedektörün enerjisini kesiniz.
- 2- Dedektör kapağını açınız.
- 3- Ekran modülünü sabitlendiği yükseltmelerden çıkarınız.
- 4- Ekran modülü kabosunu ana kart üzerindeki bağlantı yuvasından dikkatlice sökünüz.
- 5- Yeni ekran modülü kabosunu dikkatlice ana kart üzerindeki yuvaya takınız. Kablo yönü tırnaklarla kontrol edildiğinden, eğer kablo yuvaya girmiyorsa bu kabloyu yanlış yönde takmaya çalıştığınızı gösterir.
- 6- Ekran kartını yükseltmelere sabitleyiniz.
- 7- Kontrol paneli veya güç kaynağı tarafından enerji vererek dedektörü çalıştırınız. Dedektör LEDlerini izleyerek "İlk Çalıştırma" bölümünde verilen adımlara göre durumu kontrol ediniz.
- 8- Dedektör ayarlarını kontrol ediniz.

Detector Rôle Modülü deęiřtirme:

Prosense PQ Serisi Rôle Modülü ařaęıdaki adımlar izlenerek deęiřtirilebilir:

- 1- Dedektör kablosunu panel ve güç kaynaęı tarafından ayırarak dedektörün enerjisini kesiniz.
- 2- Dedektör kapaęını açınız.
- 3- Ekran modülünü sabitlendięi yükseltmelerden çıkarınız (PQN modelinde ekran modülü bulunmaz).
- 4- Rôle modülüne gelen dıř baęlantıları sökünüz.
- 5- Ekran modülünü sabitlemek için kullanılan yükseltmeleri çevirerek çıkarınız.
- 6- Rôle modülünü sökünüz.
- 7- Yeni rôle modülünü soketteki baęlantılar ana karttaki yuvasına düzgün oturacak biçimde dikkatlice takınız. Ana kart üzerindeki pil rôle kartı üzerindeki yuvadan rahatça dıřarı çikmalıdır.
- 8- Eęer ekran modülü yoksa (PQN) Rôle modülünü vidalayarak yerine sabitleyiniz.
- 9- Eęer ekran modülü varsa, ekran modülünün sabitlendięi yükseltmeleri yerine takınız. Bu yükseltmeler rôle modülünü de yerine sabitleyecektir.
- 10- Rôle kartı üzerindeki jumperları kullanarak gerekli ayarlamaları yapınız.
- 11- Rôle modülüne gelen dıř baęlantıları takınız.
- 12- Ekran kartını yükseltmelere sabitleyiniz PQN modelinde ekran modülü bulunmaz).
- 13- Kontrol paneli veya güç kaynaęı tarafından enerji vererek dedektörü çalıřtırınız. Dedektör LEDlerini izleyerek "İlk Çalıřtırma" bölümünde verilen adımlara göre durumu kontrol ediniz.
- 14- Dedektör ayarlarını ve kalibrasyonunu kontrol ediniz.

Durum mesajları:

Hata Kodu	Hata Mesajı	Açıklama
0x00	NO FAULT	OK
0x10	SENSOR ERROR	Sensör hatası
0x11	NOT CONNECTED	Sensör bağlı değil veya sensör haberleşme devresi çalışmıyor.
0x12	SIGNAL OUT RANGE	Sensör işareti belirlenen sınırlar dışında.
0x13	TEMPERATURE ERR	Sıcaklık belirlenen sınırların dışında
0x14	SENSOR_TYPE ERR	Sensörden okunan sensör tipi kayıtlı verilerle uyuşmuyor.
0x15	IR_LAMP_FRQ_ERR	IR zamanlama hatası
0x16	SENSOR REG ERR	Sensör besleme gerilimi hatası
0x17	IR LAMP REG ERR	IR sensör lambası regülatörü çalışmıyor
0x18	SENSOR SWITCHED OFF	Pellistor sensör enerjisi ölçüm seviyesi aşıldığı için kesildi.
0x19	SENSOR REGULATOR	Sensör regülatör hatası, sensör besleme gerilimi belirlenen sınırlar dışında
0x1A	SENSOR MODEL ERR	Sensörden okunan sensör modeli kayıtlı verilerle uyuşmuyor
0x1B	SENSOR DATA CRC ERR	Sensör veri bozulması
0x1C	NEGATIVE DRIFT	Sensör işareti belirlenen minimum değer altında
0x20	ADC ERR	ADC devresi çalışmıyor
0x21	INT ADC1 ERR	ADC1 işaret seviyesi hatalı
0x30	CURRENT OUTPUT ERR	Dedektör analog çıkış işareti üretmiyor.
0x31	DAC OUTPUT ERROR	İşlemci DAC işaret seviyesi belirlenen sınırların dışında
0x32	LINE OUTPUT OPEN	Analog çıkış bağlı değil.
0x33	LINE OUTPUT SHORT	Analog çıkış kısa devre edilmiş.
0x40	SUPPLY VOL ERROR	Besleme gerilimi seviyesi izin verilen değerden daha yüksek.
0x41	LOW SUPPLY VOLTAGE	Besleme gerilimi seviyesi izin verilen değerden daha düşük
0x50	PRG RAM ERROR	RAM hatası
0x51	RAM TEST FAILURE	RAM testi hatalı
0x52	STACK OVERFLOW ERR	Stack Overflow Error
0x60	PRG FLASH ERR	Flash hatası
0x61	FLASH CRC ERR	Flash veri hatası
0x62	CRC INIT ERR	CRC hesaplama hatası
0x63	XTRM STNGS CRC ERR	Ana kart parametreleri hatalı
0x71	SETTINGS CRC ERR	Parametre bozulması
0x72	ONE WIRE ERR	Ana kart ve sensör kartı haberleşme hatası
0x81	SENSOR CALIB DUE	Belirlenen kalibrasyon periyodu tamamlandı, kalibrasyon yapılmalı
0x82	BUMP TEST DUE	Belirlenen tepki test periyodu tamamlandı, tepki testi yapılmalı
0x90	BATTERY ERROR	Pil hatası
0x91	BATTERY VOLTAGE LOW	Pil seviyesi düşük
0x92	NO BATTERY DETECTED	Pil yerinde değil
0xa1	DSP COMMM ERR	Ekran kartı haberleşme hatası
0xa2	RS485 COMMM ERR	RS485 haberleşme hatası

Hata Kodu	Hata Mesajı	Açıklama
0xB0	RELAY CARD ERR	Röle modülü haberleşme hatası
0xB1	FAULT RELAY ERR	Hata rölesi arızalı
0xB2	ALARM_1 RELAY ERR	Alarm1 rölesi arızalı
0xB3	ALARM_2 RELAY ERR	Alarm2 rölesi arızalı

Yedek Parçalar

Ürün Kodu	Açıklama
PY-05S-05	Pellistor Sensor Head, 0-100 %LEL
PY-05S-03	Infrared Sensor Head, 0-100 %LEL
PY-05S-36	Hydrogen Sensor Head, 0-500 ppm
PY-05S-36B	Hydrogen Sensor Head, 0-1000 ppm
PY-05S-36C	Hydrogen Sensor Head, 0-2000 ppm
PY-05S-44	Carbon monoxide Sensor Head, 0-300 ppm
PY-05S-44B	Carbon monoxide Sensor Head, 0-500 ppm
PY-05S-44C	Carbon monoxide Sensor Head, 0-1000 ppm
PY-05S-48	Ammonia Sensor Head, 0-100 ppm
PY-05S-48B	Ammonia Sensor Head, 0-1000 ppm
PY-05S-60	Acetylene Sensor Head, 0-100 %LEL
PY-05S-62	Ethylene Oxide(ETO) Sensor Head, 0-20 ppm
PY-05S-62B	Ethylene Oxide(ETO) Sensor Head, 0-100 ppm, 1 Year
PY-05S-64	Hydrogen Sulfide(H ₂ S) Sensor Head, 0-100 ppm
PY-05S-64B	Hydrogen Sulfide(H ₂ S) Sensor Head, 0-500 ppm
PY-05S-65	Oxygen Sensor Head, 0-25% vol
PY-05S-66	Sulfide Dioxide Sensor Head, 0-10 ppm
PY-05S-67	Nitric Oxide Sensor Head, 0-250 ppm
PY-05S-68	Nitrogen Dioxide Sensor Head, 0-30 ppm
PY-05S-69	Chlorine Sensor Head, 0-10 ppm
PY-05S-71	Carbondioxide Sensor Head, 0-5000 ppm
PY-05S-71B	Carbondioxide Sensor Head, 0-5% Vol
PY-05S-72	Freon Sensor Head, 0-2000 ppm
PY-05S-74	Formaldhyde Sensor Head, 0-10 ppm
PY-05K-N	PQN Enclosure
PY-05K-D	PQD Enclosure
UPY-05T	PQ Transmitter
UPY-05T-D	PQD OLED Display Assembly
UPY-05S-03	PQ Series Infrared Sensor, 0-100 %LEL

UPY-05S-05	PQ Series Pellistor Sensor, 0-100 %LEL
UPY-05S-44	PQ Series Carbon Monoxide Sensor, 0-300 ppm
UPY-05S-44B	PQ Series Carbon Monoxide Sensor, 0-500 ppm
UPY-05S-44C	PQ Series Carbon Monoxide Sensor, 0-1000 ppm
UPY-05S-48	PQ Series Ammonia Sensor, 0-100 ppm
UPY-05S-48B	PQ Series Ammonia Sensor, 0-100 ppm
UPY-05S-60	PQ Series Acetylene Pellistor Sensor, 0-100 %LEL
UPY-05S-62	PQ Series Eto Sensor, 0-20 ppm
UPY-05S-62B	PQ Series Eto Sensor, 0-100 ppm
UPY-05S-64	PQ Series Hydrogen Sulfide Sensor, 0-100 ppm
UPY-05S-64B	PQ Series Hydrogen Sulfide Sensor, 0-500 ppm
UPY-05S-65	PQ Series Oxygene Sensor, 0-25% Vol
UPY-05S-66	PQ Series Sulfur Dioxide Sensor, 0-10 ppm
UPY-05S-67	PQ Series Nitric Oxide Sensor , 0-250 ppm
UPY-05S-68	PQ Series Nitrogen Dioxide Sensor, 0-30 ppm
UPY-05S-69	PQ Series Chlorine Dioxide Sensor, 0-10 ppm
UPY-05S-71	PQ Series Carbon Dioxide Sensor, 0-5000 ppm
UPY-05S-71B	PQ Series Carbon Dioxide Sensor, 0-5% Vol
UPY-05S-72	PQ Series Refrigerant (Freon) Sensor, 0-2000 ppm
UPY-05S-74	PQ Series Formaldehyde Sensor, 0-10 ppm
UPY-05S-75	PQ Series Hydrogen Cyanide Sensor, 0-25 ppm
UPY-05S-76	PQ Series Hydrogen Peroxide Sensor, 0-300 ppm
UPY-05S-80	PQ Series VOC (PID) Sensor, 0-100 ppm
UPY-05S-80B	PQ Series VOC (PID Sensor, 0-1000 ppm
UPY-SH30	SH30 Sensor Head
UPY-SIN	Sinter for SH30

Teknik Özellikler

Kullanım Alanı:

Patlayıcı gazları algılamak için sensörü entegre edilmiş, 3-telli 4-20mA analog akım çıkışı ve 4 telli RS485 seri haberleşme çıkışı veren gaz dedektörü. İnsanları ve işletmeleri çevreleriyle birlikte yanıcı ve zehirli gazların etkilerinden ve oluşacak zararlardan korunmak için kullanılır.

Elektriksel Özellikler:

Besleme gerilimi	12 - 24VDC (24VDC nominal)
Maximum güç tüketimi	Max 4 Watt at 24VDC
Akım çıkışı	4-20mA
1.0 – 3.0 mA (ayarlanabilir)	Hata
2.0 – 3.0 mA (ayarlanabilir)	Konfigürasyon/ hazırlık
1.0 – 3.0 mA (ayarlanabilir)	Kalibrasyon süresince
4.0 - 20.0 mA	Normal gaz ölçüm aralığı
21.0 – 22.0 mA (ayarlanabilir)	Ölçüm aralığı dışında
Bağlantı uçları	3 x vidalı terminal (0.5mm ² - 2.5mm ² (20AWG - 13AWG) kabloya uygun) enerji girişi ve analog akım çıkışı 2 x vidalı terminal (0.5mm ² - 2.5mm ² (20AWG - 13AWG) kabloya uygun) RS485 bağlantısı için
Röleler	3 x (1A 30VDC, 0.5A 125VAC, 0.3A 80VDC). Normalde Açık/Kapalı (NO/NC) ayarlanabilir röle çıkışı. Alarm röleleri enerjisiz, hata rölesi enerjili.
Haberleşme	RS485, Modbus RTU

Tablo 13: Elektriksel özellikler

Gövdenin Özellikleri:

Malzeme	Anti statik epoksi boyalı alüminyum alaşım, 316 – Paslanmaz çelik sensör başlığı
Ağırlık	2.1kg - PQD (Sensör başlığı ile birlikte) 1.85kg - PQN (Sensör başlığı ile birlikte)
Montaj	Düz yüzeye (duvara) montaj
Girişler	3 x ½ NPT kablo girişi, ¾ NPT sensör girişi *

* Giriş özellikleri buat tipine göre değişebilir, detaylar için Tablo-1'e bakınız

Tablo 14: Dedektör gövde özellikleri

Çevre Şartları:

IP sınıfı	IP65 (EN60529:1992 uyarınca)
Çalışma sıcaklığı	-40°C : +70°C / -40°F : +158°F
Nem aralığı	Sürekli% 20-90 RH (yoğuşmasız) Aralıklı% 10-99 RH (yoğuşmasız)
Çalışma basıncı	90-110kPa
Saklama koşulları	-30°C : +70°C (-22°F : +158°F)

Tablo 15: Çevre şartları

Tehlikeli alanlara kurulum yapılırken izlenmesi gereken adımlar

TEHLİKELİ ALANLARDA CİHAZI KURMADAN ÖNCE BU DOKÜMANI OKUYUNUZ!

Ciddi veya öldürücü yaralanmaları veya yıkıcı etkileri önlemek için bu dokümanda verilen bilgileri okuyunuz. Herhangi bir konuda daha fazla bilgiye ihtiyaç duyarsanız Prosense'e başvurunuz.



DEDEKTÖR ENERJİLİ İKEN KAPAĞINI AÇMAYINIZ!
STATİK ELEKTRİK TEHLİKESİ – SADECE NEMLİ BEZLE TEMİZLEYİNİZ!

Tehlikeli alanlara kurulum yapılırken izlenmesi gereken adımlar

Prosense PQ serisi gaz dedektörleri, EN 60079-0, EN 60079-1 standartlarını temel alan 2014/34/EU numaralı Avrupa Birliği ATEX direktiflerine uygun olarak tasarlanmış ve üretilmiştir. "ATEX" terimi Fransızca patlayabilir atmosfer anlamındaki "ATmosphere EXplosible" sözcüklerinin kısaltılması ile oluşturulmuştur ve patlama olasılığı bulunan ortamlarda kullanılacak olan donanımların sağlaması gereken özellikleri belirlemek için kullanılır. Prosense PQ Serisi gaz dedektörlerinin kurulumu ve bakımı patlayıcı ortamlarla ilgili standartlara uygun biçimde yapılmalıdır (örneğin: EN 60079-14, EN 60079-17 ve diğer ulusal standartlar).

Kurulumu başlamadan önce burada yer alan bilgileri dikkatlice okuyunuz ve bu dokümanı her zaman el altında bulundurunuz.

Aşağıdaki özellikler donanımın ATEX sertifikası uyarınca sabitlenmiştir:

1. Prosense PQ serisi gaz dedektörleri ATEX direktifinde belirtilen grup II, kategori 2G sınıfında yer alır ve yanıcı gazların, buharların ve sislerin bulunduğu tehlikeli alanlarda, en yüksek ortam sıcaklığı 70°C olan yerlerde kullanılabilir.

Ekipman sınıfı 2G, tanımlama II 2G

Ex db IIC T6 Gb (Tamb = -40°C : +70°C)

Bu işaretlerin anlamı:  (ATEX uygulamaları için Avrupa Birliği logosu) – grup II (olası patlayıcı ortamlar – madenler dışındaki endüstri uygulamaları)

Kategori 2G (G => Gaz) – Bölge 1 ve Bölge 21

Ex db => güvenlik sınıfı: patlamaya dayanıklı muhafaza

IIC => kullanılabileceği gaz sınıfı (Hidrojen – Asetilen)

T6 Gb => Sıcaklık sınıfı – Ulaşılabilen en yüksek yüzey sıcaklığı.

IP 65 => Mekanik koruma derecesi – katı, toz ve sıvı zararlarına karşı korumalı.

2. Cihazın kurulumunu gerekli eğitimleri almış kişiler tarafından yapılmalıdır.

3. Elektrikli cihazlar üzerlerinde belirlenen noktalardan topraklanmalıdır. Topraklama bağlantısı ATEX sertifikasında belirlenen kurallara, ortam sıcaklığına ve cihazın yüzey sıcaklığına uygun olarak yapılmalıdır.

4. Kullanıcı cihazın temizliğini periyodik olarak yapmalı, üzerinde ve çevresinde toz birikmesini önlemelidir.

5. Kullanıcı cihazı herhangi bir biçimde onaramaz.

6. Kullanıcı bakım veya onarım sonrasında cihazın güvenlik özelliklerini korumayı garanti eder.

7. Cihazın aşındırıcı bileşiklerle karşılaşma olasılığına karşı, bu bileşiklerin cihaza zarar vermemesi ve koruma karakteristiklerini bozmaması için gerekli önlemleri almak kullanıcının sorumluluğundadır.

Örnek aşındırıcı bileşimler: metalleri etkileyebilecek asitler, sıvılar ve gazlar

8. Cihazın koruma karakteristiklerini bozmamak için kullanılan kablo glendi, tapa ve adaptörler Ex sertifikalı ve db tipi korumaya uygun olmalıdır. Tapalar adaptörlerle birlikte kullanılamaz.

9. Cihaz üzerinde bulunan sinter, PQ serisi kullanım kılavuzunda (PRS-UM-PQ-TR-Rev.03-03.2019) açıklanan "Sinter değiştirme" prosedürüne uygun olarak, sadece onaylı teknik servis personeli tarafından yapılabilir.

10. Cihaz üzerinde kullanılan Oring silikondan yapılmıştır ve -50 °C ile 105 °C sıcaklıkları arasında sürekli olarak kullanılabilir.

11. Eğer sıcaklık girişte 70°C'yi ve bağlantı noktasında 80°C'yi geçiyorsa bu koşullara uygun kablo, kablo glendi ve bağlantı bileşenleri kullanılmalıdır.

12. Muhafaza üzerindeki boya kalınlığı 40 µm – 180 µm arasındadır.

13. Üzerinde ek kartlarla birlikte cihazın maksimum güç tüketimi $P_{max}=4W$ olup $I_{max}=335mA$ ve $V_{max}=24VDC$ 'dir.

14. Tüm elektriksel bağlantılar yerel veya ulusal kurallara ve endüstri standartlarına uygun biçimde yapılmalıdır. Prosense PQ serisi dedektörler 12 – 24 VDC arasındaki gerilimlerde çalışabilir. Dedektör ana kartı üzerindeki bağlantı uçları, topraklama ve kablolama detayları kullanım kılavuzunun ilgili bölümlerinde (PRS-UM-PQ-TR-Rev.02-10.2018) açıklanmıştır.

15. Endüstriyel sınıfta ve uygun korumalı kablo kullanılması tavsiye edilir. Uygulamalar, ekranlı 3 telli, patlamaya dayanıklı bir yalıtkanla mekanik olarak korunan bakır kablonun veya kontrol paneli ile dedektör arasındaki mesafeye bağlı olarak ¾ "NPT çelik boru içinden geçirilmiş 0.5 - 2.5 mm² (20 ila 13 AWG) kesitli kabloların en iyi sonuçları verdiğini göstermiştir. Kablo rakorunun doğru şekilde takıldığından ve tam olarak sıkıldığından emin olunuz.

16. İyi EMC ve RFI bağışıklığı sağlamak için iyi bir topraklama yapılması gereklidir. Aşağıdaki diyagramlar kabloyu muhafazalarda topraklama ile ilgili örnekleri göstermektedir. Aynı prensipler boru tesisatı için de geçerlidir. Bu bağlantı teknikleri iyi RFI / EMC performansı sağlar. Yanlış sinyal riskini önlemek için topraklama döngülerinden kaçınılmalıdır. Kablo içindeki ekranlama kablosu sadece bir noktada toprakla bağlantılı olmalıdır. Tüm cihazların ekranlama kablolarının ortak bir noktaya bağlandığı yıldız topraklama bağlantı rejimini benimsemek yaygın bir uygulamadır. Kablonun diğer ucundaki ekranlama kablosu boş bir terminalde sonlandırılmalıdır.



1 EU - Type Examination Certificate

2 Equipment intended for use in Potentially Explosive Atmospheres Directive 2014/34/EU

3 Certificate Number: ExVeritas 18 ATEX 0371X Issue: 0

4 Equipment: PQ Series Gas Detectors

5 Manufacturer: Prosense Teknoloji San Ltd Şti

6 Address: Yukarı Mah.
Hamam Sok No:42,
34880, Kartal
Istanbul, Turkey

7 This equipment and any acceptable variation thereto are specified in the schedule to this certificate and the documents therein referred to.

8 ExVeritas, Notified Body number 2585 in accordance with Article 17 of the Council Directive 2014/34/EU of 26 February 2014, certifies that this equipment or protective system has been found to comply with the Essential Health and Safety Requirements relating to design and construction of equipment and protective systems for use in potentially explosive atmospheres given in Annex II to the Directive

9 Compliance with the applicable Essential Health and Safety Requirements has been assured by compliance with the following Standards and section 16 of this certificate:

EN 60079-0: 2018 EN 60079-1: 2014

10 If the sign "X" is placed after the certificate number, it indicates that the equipment is subject to special conditions for safe use specified in the schedule to this certificate.

11 This EU-Type Examination Certificate relates only to the design, construction, examination and tests of the specified equipment or protective system in accordance to the Directive 2014/34/EU. Further requirements of the Directive apply to the manufacturing process and supply of this equipment or protective system. These are not covered by this certificate.

12 The marking of the equipment shall include the following:

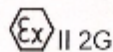

Ex db IIC T6 Gb

Tamb -20°C to + 70°C



No. 8613

On behalf of ExVeritas

 S D Henu
 Certification Manager

This certificate may only be reproduced in its entirety and without any change, schedule included.
 The certificate is only valid when it carries an original signature.
 For help or assistance relating to this certificate, contact info@exveritas.com.
 ExVeritas, Units 16-18, Aberbury Way, Wroxham Industrial Estate, Wroxham, United Kingdom 11.13 BUZ.
 ExVeritas® is a registered trademark, unauthorised use will lead to prosecution.



Schedule

13 Description of Equipment or Protective System

The PQ Series Gas Detectors are constructed from a threaded aluminium Junction Box that can be fitted with either a solid (PQN) or glassed windowed (PQD) cover. There are four optional entries for the fitting of power and data cables and a gas sensing head. Thread forms can be chosen between ½", ¾" NPT and M20 for the cable entries and ¾" NPT for the gas sensing head.

The PQ Gas Detector is intended to detect the presence of flammable and toxic gases in air or oxygen. They are powered by 12-24 Vdc providing a 4-20 mA, RS485 or dry contacts with optional relay board signal proportional to the respective gas concentration. The Junction Boxes house the electronics assemblies, a display and various status indicators viewed through the glass window and optional relay board. Complete codes and characteristics of detectors are reported in the manual. The identification code is reported on the label fixed on the sensor and on the enclosure.

Rating: 12 to 24Vdc, 4Watt (max)

14 Descriptive Documents

14.1 Associated Report and Certificate History:

Report Number	Cert Issue Date	Issue	Comment
R1167/A1	23 Oct 2018	0	Initial issue of the Prime Certificate

14.2 Compliance Drawings:

Issue 0

Title	Drawing No:	Sheets:	Rev. Level:	Date:
Overall Drawing	PQ TD1	1 of 1	1.1	4.10.2018
PQD Sight Glass	PQ TD2	1 of 1	1.1	4.10.2018
PQN Junction Box cover	PQ TD3	1 of 1	1.1	4.10.2018
PQD Junction Box Cover	PQ TD4	1 of 1	1.1	4.10.2018
PQD Sight Glass cover disk	PQ TD5	1 of 1	1.1	4.10.2018
Junction Box	PQ TD6	1 of 1	1.1	4.10.2018
PQ Series product label	TF3	1 of 1	01	11.10.2018

15 Conditions of Certification

15.1 Special Conditions for Safe Use

- Flame-paths must not be repaired
- Equipment must only be fitted with suitably certified sensor heads to maintain integrity of the Ex d enclosure wall.

15.2 Conditions for Use/Conditions of Manufacture

- Equipment must only be fitted with suitably certified sensor head to maintain integrity of the Ex d enclosure wall.

16 Essential Health and Safety Requirements

Essential Health and Safety Requirements are addressed by the standards listed in section 9 and where required the report listed in section 14.1

The manufacturer shall inform the Notified Body of any modifications to the design of the product described by this schedule.

Certificate: ExVeritas 18 A1-EX 0371X Issue 0

This certificate may only be reproduced in its entirety and without any change, schedule included.

For help or assistance relating to this certificate, contact info@exveritas.com
 ExVeritas, Units 16-18, Abenbury Way, Wrexham Industrial Estate, Wrexham, United Kingdom LL13 9UZ.
 ExVeritas® is a registered trademark. Unauthorized use will lead to prosecution.



Üretici Uygunluk Beyanı



Prosense Teknoloji San Ltd. Şti P ve PE Serisi sabit gaz dedektörlerinin aşağıda belirtilen standart ve direktiflere uygun olduğunu beyan eder.

Üreticinin adı ve adresi: **Prosense Teknoloji San Ltd Şti**
Cumhuriyet Mah. Mermer Sok No:16
34876 - Kartal – İstanbul – Türkiye

Ürünün adı: PQ Serisi (PQD ve PQN) Sabit Tip Gaz Dedektörleri

Ex Tanımı:  II 2G Ex db IIC T6 Gb

Uygulanan uluslararası standartlar:

- EN 60079-0:2018 Patlayıcı ortamlarda kullanılan elektrikli cihazlar - bölüm 0: Teçhizat - Genel özellikler
- EN 60079-1:2014 Patlayıcı gaz ortamları -Bölüm 1: 'd' tipi alev dayanıklı mahfazalar tarafından korunan cihazlar
- EN 50270:2015 Elektromanyetik uyumluluk (emu) - Yanıcı ve toksik gazların veya oksijenin tespiti ve ölçülmesi için kullanılan elektrikli cihazlar
- EN 60079-29-1: 2016 Gaz dedektörleri - Tutuşabilir gazlar için dedektörlerin performans özellikleri
- EN 50271:2018 Yanıcı gazların, zehirli gazların veya oksijenin algılanması ve ölçülmesi için kullanılan elektrikli cihazlar- Yazılım ve/veya dijital teknolojilerin kullanıldığı cihazlar ile ilgili özellikler ve deneyler

Uygulanan Avrupa Direktifleri:
2014/34/EU ATEX Directive
2014/30/EU Electromagnetic Compatibility (EMC) Directive

Her bir PQ Serisi (PQD ve PQN) gaz dedektörü Üretim Kalite Güvence prosedürleri ve Tip Muayene prosedürleri uygulanarak, belirlenen Tip sınıflandırma kurallarına ve geçerli temel ilkelere uygun olarak üretilmiştir. Bu beyan aşağıdaki sertifikalara dayanarak yapılmaktadır.

Üretim Kalite Güvence Sertifikası: **ExVeritas 18PQAN0072**

Tip Muayene Sertifikası: **ExVeritas ATEX 0371**
IECEX ExVeritas 18.0021X
FTZU 19E002

Yetkili İmza: **Fırat Celep**
Production Manager

Tarih: **26.02.2020**

Garanti Şartları

Tüm ürünler Prosense Teknoloji tarafından güncel uluslararası standartlara uygun olarak ve ISO 9001 kalite yönetim sistemi sertifikası altında üretilmiştir. Prosense Teknoloji düzgün kullanılan ürünlerinde devreye almadan 12 ay sonrasına kadar veya gönderilmesinden 18 aya kadar (hangi tarih arızanın oluştuğu tarihe daha yakın ise) oluşabilecek hatalı parçalar ve montajları onaracağını veya değiştireceğini garanti eder. Bu garanti akü, pil ve sensörleri, kazalar sonucu oluşan hasarları, uygun olmayan şartlarda çalıştırmadan oluşabilecek arızaları ve sensör zehirlenmelerini kapsamaz.

Dedektörlerde kullanılan sensörler üreticinin sağladığı 12 aylık sınırlı garanti kapsamındadır. Dedektör sensör ile ilgili olası bir sorun nedeniyle garanti kapsamında servise gönderildiğinde, Prosense gaz sensörünün aşırı gaz konsantrasyonlarına maruz kalıp kalmadığını denetler. Bu inceleme, gaz sensörünün arızalardan ziyade aşırı gaz konsantrasyonlarına maruz kaldığı için tükendiğini gösterirse, garanti şartları geçerli olmaz.

Yanıcı ve zehirli gazlar dahil olmak üzere tüm gaz dedektörleri, EN 60079-29-2 ve EN 60079-17 endüstri standardı uyarınca her üç ila altı ayda bir fonksiyonel test ve kalibrasyon kontrolünden geçirilmek zorundadır. Test sonuçları ve kalibrasyon raporları bakım dosyalarında saklanmalıdır. Dedektörlerin kalibrasyonu eğitilmiş kişiler tarafından yapılmalıdır. Bakım ve kalibrasyonları yaptırılmayan cihazlardan dolayı doğabilecek olumsuzluklardan Prosense sorumlu değildir.

Arızalı parçalar detaylı bir açıklama ile birlikte Prosense Teknoloji adresine gönderilmelidir. Arızalı parça veya cihazın gönderimi yerine Prosense Teknoloji yerinde servis vermek durumunda kalırsa ve üretimden kaynaklanan herhangi bir arıza tespit edilemezse masrafları ve servis süresini faturalayacaktır. Prosense Teknoloji, Sözleşmeli Malların Alıcısı veya herhangi bir Tarafça kullanılması veya işletilmesinin doğrudan veya dolaylı bir sonucu olabilecek herhangi bir zarar veya ziyandan sorumlu olmayacaktır.

Bu garanti, Alıcıya sadece Prosense Teknoloji tarafından belirlenen yetkili dağıtıcılar, bayiler ve temsilciler tarafından satılan araç ve parçaları kapsamaktadır. Belirtilen garanti süresi herhangi bir çalışma nedeniyle uzatılmaz.

Prosense Teknoloji hiçbir durumda, tesadüfi zararlar, dolaylı zararlar, özel zararlar, cezai zararlar, yasal zararlar, kar kaybı, gelir kaybı veya kullanım kaybından doğan zararlardan sorumlu olmayacaktır. Prosense Teknoloji'nin ürünlerle veya bu ürünler nedeniyle herhangi bir hak talebine ilişkin yükümlülüğü hiçbir durumda sipariş değerini aşamaz. Yürürlükteki yasaların izin verdiği ölçüde, bu sınırlamalar ve istisnalar, sözleşmenin ihlali, garanti, haksız fiil (ihkalkârlik dâhil ancak bunlarla sınırlı olmamak kaydıyla), yasanın işleyişinden veya başka bir nedenden kaynaklanıp kaynaklanmadığına bakılmaksızın uygulanacaktır.